



DAO Reg:057/058/57

SWC Reg:12655

PAN:301735904

Dolpa Environment, Culture and Development Errands (DECADE)

**डोल्पा वातावरण, संस्कृति र विकास यात्रा (डिकेड)
Dunai, Dolpa**

प.स.: ०७९/०८०

च.न.: ६१

मिती: २०८०/०२/१०

श्रीमान प्रमुख प्रशासकीय अधिकृत ज्यू,
जगदुल्ला गाउँपालिका, डोल्पा।

विषय: प्रस्तावना पेश गरीएको बारे।

प्रस्तुत विषयमा तह्रा जगदुल्ला गाउँपालिकाको खानेपानी सरसफाई र स्वच्छता (खासस्व) को क्षेत्रमा पालीका भित्रका सम्पूर्ण मौजुदा सुविधा र संरचनाहरुको यथास्थिती र अवस्था नेपाल सरकार खानेपानी मन्त्रालय, खानेपानी तथा ढल व्यवस्थापन विभागको N-WASH-Apps को प्रयोगद्वारा संकलन तथा अभिलेखीकरण गरी आगामी दिनहरुमा सुरक्षित खासस्व सेवाको सुनिश्चितताको लागी मार्ग दर्शन प्रदान गर्न र पालीकाको खानेपानी सरसफाई तथा स्वच्छता (खासस्व) योजना तयार गर्न अनुभवी गैर सरकारी संस्थाको प्रस्तावना सम्बन्धी मिती २०८०/०१/२९ गतेको प्रकाशित सुचना अनुसार आवश्यक कागजात सहित प्रस्तावना पेश गरीएको व्यहोरा अनुरोध छ।

संलग्न कागजात :

- १) संस्था दर्ताका प्रमाणपत्र प्रतिलिपी
- २) गत आ.व को करचुक्ता प्रतिलिपी
- ३) गत आ.व को अडिट रिपोर्ट प्रतिलिपी
- ५) अनुभव/सम्भौता पत्र प्रतिलिपी
६. आर्थिक तथा प्राविधिक प्रस्तावना

Dunai

दिनेश कुमार डाँगी
कार्यक्रम संयोजक



स्थानिय सरकार
Local Government
जगदुल्ला गाउँपालिका
गाउँ कार्यपालिकाको कार्यालय
Office of The Rural Municipality Executive
माझगाउँ, डोल्पा
Majhagaun, Dolpa

कर्णाली प्रदेश
Karnali Province

प.स. २०७९/८०
च.नं ५६२

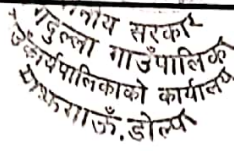

मिती: २०८०/०२/१६

श्री डोल्पा वातावरण संस्कृती र विकास यात्रा(डिकेड)
डोल्पा ।

विषय: कार्य सम्झौता गर्ने सम्बन्धमा ।

प्रस्तुत विषयमा यस जगदुल्ला गाउँपालिकाको मिति २०८०/०१/२९ मा प्रकाशित खानेपानी सरसफाई तथा स्वच्छता योजना (WASH-Plan) निर्माणको लागी प्रस्तावाना पेश गर्ने सुचना बमोजिम उक्त कार्य गर्नको लागी त्यस संस्थालाई छनौट गरीएकोले आजका मितिले सात दिन भित्र संस्थाको पत्र सहित सम्झौता गर्न आउनुहुन जानकारी गरीन्छ ।

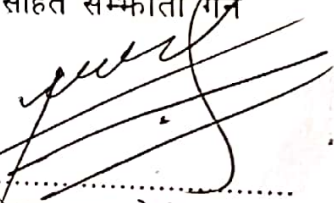
केशव राज जैसी
नि. प्रमुख प्रशासकीय अधिकृत
केशव राज जैसी
नि. प्रमुख प्रशासकीय अधिकृत

E-mail : ito.jagdullamun@gmail.com, info@jagdullamun.gov.np
Website : www.jagdullamun.gov.np | Phone : 9858320620



DAO Reg:057/058/57

SWC Reg:12655

PAN:301735904

Dolpa Environment, Culture and Development Errands (DECADE)

 डोल्पा वातावरण, संस्कृति र विकास यात्रा (डिकेड)
Dunai, Dolpa

प.स.: ०७९/०८०

च.न.:



मिती: २०८०/०३/०३

 श्रीमान प्रमुख प्रशासकीय अधिकृत ज्यू,
 जगदुल्ला गाउँपालीका, डोल्पा।

 विषय: रकम उपलब्ध गराईदिनुहुन।

प्रस्तुत विषयमा तहा कार्यालय संग मिती २०८०/०२/१८ गते गरीएको खानेपानी सरसफाई तथा स्वच्छता योजना निर्माण सम्बन्धि सम्झौता बमोजिम उक्त कार्यको लागी नियमानुसार रकम उपलब्ध गराईदिनुहुन अनुरोध छ।

 दिनेश कुमार डाँगी
 कार्यक्रम संयोजक



DAO Reg:057/058/57

SWC Reg:12655

PAN:301735904

Dolpa Environment, Culture and Development Errands (DECADE)

**डोल्पा वातावरण, संस्कृति र विकास यात्रा (डिकेड)
Dunai, Dolpa**



प.स.: ०९९/०८०

च.न.: ६२

मिती: २०८०/०२/१८

श्रीमान प्रमुख प्रशासकीय अधिकृत ज्यू,
जगदुल्ला गाउँपालिका, डोल्पा।

विषय: सम्मौता गरिदिनुहुन।

प्रस्तुत विषयमा तहा कार्यालयको मिती २०८०/०२/१८ गतेको प्राप्त कार्यसम्मौता सम्बन्धित पत्रानुसार आवश्यक कागजात सहित उपस्थित भएको हुदा कार्य सम्मौता गराईदिनुहुन अनुरोध छ।

दिनेश कुमार डांगी
कार्यक्रम संयोजक

जगदुल्ला गाउँपालिकाको खानेपानी, सरसफाइ तथा स्वच्छता (खासस्व) योजना निर्माण सन्दर्भमा
गरिएको

सम्झौता -पत्र

यो साभेदारी सम्झौता जगदुल्ला गाउँपालिका डोल्पा (यस पछि प्रथम पक्ष भनिएको) र डोल्पा वातावरण संस्कृती र विकास यात्रा (डिकेड) डोल्पा (यसपछि दोस्रो पक्ष भनिएको) बिच जगदुल्ला गाउँपालिकाको खानेपानी, सरसफाइ तथा स्वच्छता (खासस्व) योजना निर्माणका लागि लागत साभेदारी गरी योजना निर्माण गर्नका लागि यो सम्झौता भएको हो ।

१) कार्यक्रमको संक्षिप्त परिचय :

जगदुल्ला गाउँपालिका स्थानीय तह पुनर्संरचनाका क्रममा साविकका काईगाउ र रीमी गाविस समेटेर ६ वटा वडाहरू सहितको गाउँपालिका घोषणा भएको हो । यो गाउँपालिका घोषणा भएपश्चात समायोजन भएको स्थानहरूको खानेपानी र सरसफाइको अवस्था तथा वस्तुस्थिति समावेश भएको कुनै आधिकारिक दस्तावेज नभएको अवस्थालाई मध्यनजर गर्दै गाउँपालिकाको क्षमता, खानेपानी, सरसफाइ तथा स्वच्छताको वास्तविक अवस्था र भावी योजनाहरू तय गर्नका लागि यो खानेपानी, सरसफाइ तथा स्वच्छता (खासस्व) योजनाको आवश्यकता महसुस गरिएको हो । खानेपानी तथा सरसफाइ जनताको नैसर्गिक अधिकारको रूपमा संविधानमा व्यवस्था गरे अनुसार नै गाउँपालिका क्षेत्रका जनतालाई सर्वसुलभ, सुरक्षित र दिगो खानेपानी तथा सरसफाइ सेवाको पहुँचमा अभिवृद्धि गर्नु गाउँपालिकाको कर्तव्य तथा जिम्मेवारी भित्र पर्दछ । स्थानीय सरकार संचालन ऐन, २०७४ को परिच्छेद ३ मा स्थानीय तहको काम कर्तव्य र अधिकार शिर्षकमा उल्लेख गरिए बमोजिम दफा ११ को उपदफा "ध" मा स्थानीय खानेपानी सम्बन्धी नीति, कानून, मापदण्ड, योजना कार्यान्वयन र नियमन भनेर उल्लेख गरकोले पनि सो जिम्मेवारीलाई योजनाबद्ध रूपमा कार्यान्वयन गर्नका लागि खानेपानी, सरसफाइ तथा स्वच्छता (खासस्व) योजना अत्यावश्यक हुन आएको छ । २०७४ मंसिर १३ गतेको खानेपानी मन्त्रालयको खानेपानी, सरसफाइ र स्वच्छता (खासस्व) को क्षेत्रमा पालिका भित्रका सम्पूर्ण मौजुदा सुविधा र संरचनाहरूको यथास्थिति र अवस्था 'एन-वास एप्स' को प्रयोगद्वारा संकलन तथा अभिलेखीकरण गरी योजना तर्जुमा गर्न गरिएको पत्रचार बमोजिम हाल कर्णाली प्रदेशका ७९ वटा स्थानिय तह मध्ये हाल सम्मा २४ वटा स्थानियतहले खानेपानी सरसफाइ तथा स्वच्छता योजन निर्माण गरिसकेको तथा २२ वटा स्थानीय तहमा योजना निर्माणका क्रममा रहेको अवस्थामा, पुन खानेपानी मन्त्रालयबाट यस वर्षको सर्शत बजेटका रूपमा केहि बजेटको समेत व्यवस्था भएको छ । हाल सम्ममा जगदुल्ला गाउँपालिकाको खानेपानी, सरसफाइ र स्वच्छता (खासस्व) योजना तर्जुमा नभएको र विना योजना र अनुमानमा गरिने विकासले खानेपानी र सरसफाइको पहुँचका क्षेत्रमा आशातित सफलता नहुने विगतले पाठ सिकाएकोले तथ्यगत र वस्तुगत आधारमा समुदाय संगको छलफल र स्विकार्यतालाई समेत मध्य नजर गरी सेवाबाट वञ्चितमा परेका समुदायहरूलाई प्राथमिकतामा राखेर योजना बनाएर खानेपानी तथा सरसफाइको क्षेत्रमा देखिने गरी विकास गर्न खासस्व योजना अति आवश्यक दस्तावेज हुने भएकोले जगदुल्ला गाउँपालिकाको खानेपानी, सरसफाइ र स्वच्छता (खासस्व) योजना निर्माण गरिनु अपरिहार्य देखिएको छ ।

२) योजना निर्माण उदेश्य

खानेपानी, सरसफाइ र स्वच्छता (खासस्व) को क्षेत्रमा जगदुल्ला गाउँपालिका भित्रका सम्पूर्ण मौजुदा सुविधा र संरचनाहरूको यथास्थिति र अवस्था 'एन-वास एप्स' को प्रयोगद्वारा संकलन तथा अभिलेखीकरण गरी आगामी

दिनहरूका लागि सबै घरधुरीमा सुरक्षित खासस्व सेवाको सुनिश्चितताका लागि मार्गदर्शन प्रदान गर्नु नै (खासस्व) योजनाको उद्देश्य हो ।

२.१) खासस्व योजनाको अन्य विशिष्ट उद्देश्यहरू निम्नानुसार रहेका छन् ।

- खानेपानी, सरसफाइ तथा स्वच्छता क्षेत्र विकास योजना ले परिकल्पना गरेको खानेपानी, सरसफाइ तथा स्वच्छताका स्तरमा पुग्नका लागि नयाँ निर्माण तथा स्तरोन्नति गर्नु पर्ने खासस्व सेवाहरूको प्रस्ताव, प्राथमिकिकरण, आवश्यक अनुमानित बजेट र उपलब्ध श्रोत साधनहरूको लेखाजोखा सहितको रणनीति र कार्ययोजना बनाउनु ।
- गाउँपालिकाको खानेपानी तथा सरसफाइको समस्याको पहिचान गरि गाउँपालिकाका सम्पूर्ण घरपरिवारलाई सर्वसुलभ र गुणस्तरयुक्त खानेपानीको उपलब्ध गराउन र पुर्ण सरसफाइ युक्त गाउँपालिका घोषणाका लागि स्थानिय श्रोत साधनका अतिरिक्त प्रदेश, सङ्घीय सरकार र दातृ निकायबाट सहयोग जुटाएर नेपाल सरकार खानेपानी तथा सरसफाइ क्षेत्रको लक्ष्य तथा दिगो विकासका लक्ष्य बमोजिमको उपलब्धि हासिल गर्न योजनाबद्ध तरिकाले कार्य गर्ने ।

३) योजना अध्ययन सिमा

नेपाल सरकार खानेपानी मन्त्रालयले तयार गरेको 'एन-वास एप्स' को प्रयोग गरि मौजुदा सुविधा र संरचनाहरूको यथास्थिति र अवस्थाको संकलन तथा अभिलेखिकरण गरिनेछ । जसमा खानेपानी योजना, खानेपानीको पहुँच नभएका समुदाय, विद्यालय, स्वास्थ्य संस्था, सार्वजनिक शौचालय, सामुयिक सरसफाइ, फोहोर तथा लेदो व्यवस्थापनको सत प्रतिशत विवरण र घरायसी सरसफाइ र स्वच्छताको विवरण १० प्रतिशत अन्तरालमा नमुना संकलन (Random Sampling Method) विधिबाट गरिने छ । सरसफाइ तथा स्वच्छता योजना तयार पार्ने क्रममा खानेपानी योजनाको विवरण बाहेकका गाउँपालिकास्तरीय अन्य सरसफाइ र स्वच्छता सम्बन्धी सूचनाहरू गाउँपालिकाका निर्वाचित पदाधिकारीहरू, कार्यरत कर्मचारीहरू, विद्यालय शिक्षक तथा स्वास्थ्य केन्द्रका कर्मचारीका अलावा महिला स्वास्थ्य स्वयमसेविकाहरू संग छलफल गरी संकलन गरिने छ ।

४) योजना निर्माण सन्दर्भ :

नेपालको संविधान, २०७२ को भाग ३ को मौलिक हक र कर्तव्यको धारा ३५ को उपधारा ४ मा प्रत्येक नागरिकलाई खानेपानी तथा सरसफाइमा पहुँचको हक सम्बन्धी व्यवस्था, सयुक्त राष्ट्र संघद्वारा प्रतिपादित दिगो विकास लक्ष्य नं. ६ को १ र २ मा सन् २०३० सम्ममा विश्वका सम्पूर्ण जनतालाई स्वच्छ दिगो खानेपानी तथा सरसफाइ सेवाको उपलब्धता सुनिश्चित गर्ने, सबै नागरिकहरूलाई सधैं सुरक्षित, पर्याप्त, सुलभ, स्वीकार्य र खर्च वहन सामर्थ्ययोग्य खानेपानी, सरसफाइ र स्वच्छता सेवा प्रदान गरी जीवनस्तरमा सुधार गर्नु नेपाल सरकारको खासस्व क्षेत्रको प्रमुख लक्ष्य तथा स्थानीय सरकार सञ्चालन ऐन, २०७४ को परिच्छेद ३ मा गाउँपालिकाको काम, कर्तव्य र अधिकार शीर्षकको दफा ११ को उपदफा 'ध' मा 'स्थानीय खानेपानी सम्बन्धी नीति, कानून, मापदण्ड, योजना कार्यान्वयन र नियमन' को व्यवस्था अनुसार खानेपानी, सरसफाइ र स्वच्छता (खासस्व) को क्षेत्रमा गाउँपालिका भित्रका सम्पूर्ण मौजुदा सुविधा र संरचनाहरूको यथास्थिति र अवस्था 'एन-वास एप्स' को प्रयोगद्वारा संकलन तथा अभिलेखिकरण गरी आगामी दिनहरूका लागि सबै सुलभ र सुरक्षित खासस्व सेवाको सुनिश्चितताका लागि मार्गदर्शन प्रदान गर्नु नै (खासस्व) योजनाको उद्देश्य हो ।

जगदुल्ला गाउँपालिकाको आर्थिक सहयोगमा डिकेड डोल्पा द्वारा कर्णाली प्रदेशका विभिन्न स्थानीय निकायहरूमा संचालन भईरहेको खानेपानी, सरसफाइ तथा स्वच्छता योजना निर्माण, खानेपानी सुरक्षित समुदाय तथा तिन तारे विद्यालय प्राविधिक सहयोग परियोजना अर्न्तगत यस पालिकाको खासस्व योजना निर्माणका लागि प्राविधिक सहयोग आदान प्रदान गरिनेछ ।

३) संचालन गरिने मुख्य क्रियाकलापहरू

- पालिका स्तरमा आरम्भ तथा भिजनिंग कार्यशाला, प्रक्रिया तथा अवधारणामा छलफल
- गणकहरूको छनौट एवम् अभिमुखीकरण
- तथ्याङ्क संकलन तथा लेखाजोखा
- तथ्याङ्क प्रशोधन र विश्लेषण
- संकलित तथ्याङ्कहरूको बैधता तथा योजना तर्जुमा
- खासस्व योजना प्रमाणीकरण
- खासस्व योजना तयारी तथा सार्वजनिकीकरण
- खासस्व योजना प्रकाशन तथा वितरण

४) पालिका तथा संस्थाले पालना गर्नु पर्ने शर्तहरू :

क) जगदुल्ला गाउँपालिकाको जिम्मेवारी

- पालिकामा मौजुदा रहेका खानेपानी आयोजनाहरू, खानेपानीको पहुँच नपुगेका वस्तीहरू, विद्यालय, स्वास्थ्य संस्था सार्वजनिक शौचालय तथा समुदाय स्तरको सुधि तयार पार्ने ।
- तथ्याङ्क संकलनका लागि दक्ष गणकहरूको छनौट प्रकयामा संस्थाका कर्मचारीलाई सहयोग गर्ने ।
- तथ्याङ्क संकलनका लागि वडा स्तरमा समन्वय सहकार्य गर्ने ।
- पालिका स्तरमा संचालन गरिने आरम्भ कार्यशाला, वडा स्तरीय तथ्याङ्कहरूको बैधता सम्बन्धमा वडा तथा पालिका स्तरीय छलफल कार्यक्रममा उपस्थित सहभागीहरूलाई सहजीकरण गर्ने ।
- खानेपानी, सरसफाइ तथा स्वच्छता योजना कार्यका लागि रणनीतिक सहकार्य समन्वय तथा सम्पर्कका लागि सम्पर्क व्यक्ति तोक्ने ।
- तथ्याङ्क संकलनका क्रममा स्थलगत अनुगमन गर्ने ।
- खासस्व योजना प्रकाशन, वितरण तथा सार्वजनिकीकरण गर्ने ।
- खासस्व योजनालाई वार्षिक योजना कार्यक्रममा समावेश गर्ने ।

ख) डिकेड डोल्पाको जिम्मेवारी

- खासस्व योजना तयारीको लागि आवश्यक जनशक्ति तथा परामर्शदाताको परिश्रमिक तथा सेवा सुविधा भुक्तानि गर्ने ।
- पालिका संग समन्वय गरि दक्ष गणकहरूको छनौट गर्ने ।
- गणकहरूको परिचालन तथा उनिहरूको परिश्रमिक तथा सेवा सुविधा भुक्तानि गर्ने ।
- गणकहरूलाई N-WASH Application सम्बन्धमा अभिमुखीकरण गर्ने ।
- तथ्याङ्क संकलनका लागि वडा स्तरमा समन्वय सहकार्य गर्ने ।
- पालिका स्तरमा संचालन गरिने आरम्भ कार्यशाला, वडा स्तरीय तथ्याङ्कहरूको बैधता सम्बन्धमा वडा तथा पालिका स्तरीय छलफल कार्यक्रमको सहजीकरण तथा खाजा नास्ताको व्यवस्थापन गर्ने ।

- पालिकाले तोकेको खानेपानी, सरसफाइ तथा स्वच्छता सम्पर्क व्यक्ति लगायत आवश्यकता अनुसार गाउँपालिका अध्यक्ष, उपाध्यक्ष, प्रमुख प्रशासकीय अधिकृत तथा अन्य व्यक्ति संग रणनीतिक सहकार्य समन्वय गर्ने ।
- तथ्याङ्क संकलनका क्रममा स्थलगत अनुगमन गर्ने ।
- खासस्व योजना तर्जुमा प्रकृया अनुसार योजना तयारी गर्ने ।
- पालिकाबाट स्वीकृत खासस्व योजना प्रकाशन तथा वितरणका लागि सहयोग गर्ने ।

५) विविध :

यस संझौता पत्रमा उल्लेखित बुदा र अन्य कुरामा संशोधन थप घट गर्नु पर्ने भएमा गाउँपालिका र साभेदारी संस्थाको सहमतिमा गरीने छ ।

६) सम्झौता रकम : १३,८०,०००। (अक्षरूपी : तेह्र लाख असी हजार मात्र) हुनेछ ।

७) रकम भुक्तानी तथा निकासी सम्बन्धी शर्तहरु :

- पहिलो पक्ष र दोस्रो पक्षको रकम निकासी तथा भुक्तानी बैंक मार्फत हुनेछ ।
- यस सम्झौतामा उल्लेख भएको रकमको पहिलो पक्षले दोस्रो पक्षलाई सम्झौता भए लगत्तै ५० प्रतिशत रकम नियमानुसार रकम उपलब्ध गराउनु पर्नेछ ।
- दोस्रो पक्षले गाउँपालिकाको खासस्व योजनाको अन्तिम मस्यौदा तयारी गरी गाउँपालिकालाई हस्तारण गरिसकेपछि पहिलो पक्षले दोस्रो पक्षलाई बाँकी रकम भुक्तानी गर्नु पर्नेछ ।

८) सम्झौता अवधि : २०८० जेष्ठ १८ गते देखी सुरु भई २०८० असार मसान्त सम्म । (आवश्यकता अनुसार १५ दिन थप गरिनेछ ।)

९) स्वीकृति :

हामी दुवै पक्ष माथि उल्लेखित शर्तहरु स्वीकार गरी मन्जुर भई सम्झौता गरेका छौं यस सम्झौतामा उल्लेख नगरिएका अन्य कुराहरु प्रचलित कानून बमोजिम गरिनेछ ।

दोस्रो पक्षको तर्फबाट

नाम : हरीप्रसाद डाँगी

पद : अध्यक्ष

कार्यालय: डिकेड, डोल्पा

हस्ताक्षर :

मिति : २०८०।०२।१८



रोहवर
अध्यक्ष
जगदुल्ला गाउँपालिका
नारासिंह जोकाया
हस्ताक्षर
मिति : २०८०।०२।१८

पहिलो पक्षको तर्फबाट

नाम : केशवराज जैसी

पद : प्रमुख प्रशासकीय अधिकृत

कार्यालय: जगदुल्ला गा.पा, डोल्पा

हस्ताक्षर :

मिति : २०८०।०२।१८

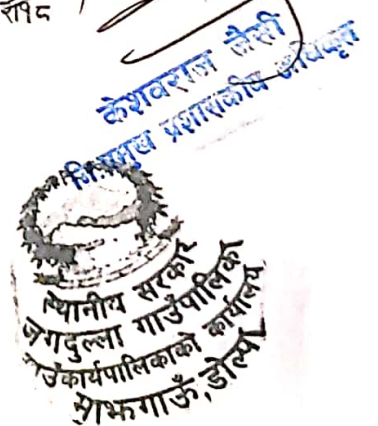



DAO Reg:057/058/57

SWC Reg:12655

PAN:301735904

Dolpa Environment, Culture and Development Errands (DECADE)

डोल्पा वातावरण, सँस्कृति र विकास यात्रा (डिकेड)
Dunai, Dolpa



प.स.: ०७९ ०८०

च.न.: ९५

मिती: २०८०/०३/२०

श्रीमान प्रमुख प्रशासकीय अधिकृत ज्यू
जगदुल्ला गाउपालीका, डोल्पा।

विषय: भुक्तानी गराईदिनुहुन।

प्रस्तुत विषयमा तहा कार्यालय संग मिती २०८०/०२/१८ गते गरीएको खानेपानी सरसफाई तथा स्वच्छता योजना निर्माण सम्बन्धि सम्झौता बमोजिम उक्त कार्य सम्पन्न भई खासस्व योजना पालीकालाई हस्तान्तरण समेत भैसकेको हुदा सम्झौता अनुसार भुक्तानी हुन बाकी रकम तपशिल वैङ्ग खातामा उपलब्ध गराईदिनुहुन अनुरोध छ।

तपशिल:

खाता नं ०४२०१०००००१३७२०१ (0420100000137201)

खाताको नाम :DOLPA ENVIRONMENT CULTURE AND DEVELOPMENT ERRANDS=DECADE

सिटीजन्स वैङ्ग डोल्पा

(Signature)

दिनेश कुमार डाँगी

कार्यक्रम समन्वयक

Project Coordinator

Wash plan development of Padarashi Rural Municipality

Layout Plan: Marudawss

Project code: 60103005

Municipality: Jagadulla Rural Municipality

Tato drap: 28





District: Dolpa

Project Name: Marudawss

Ward: 3

Settlement Name: Thapagaun

Index

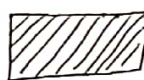
-  Intake
-  Source
-  Tap
-  B.P.T
-  R.V.T

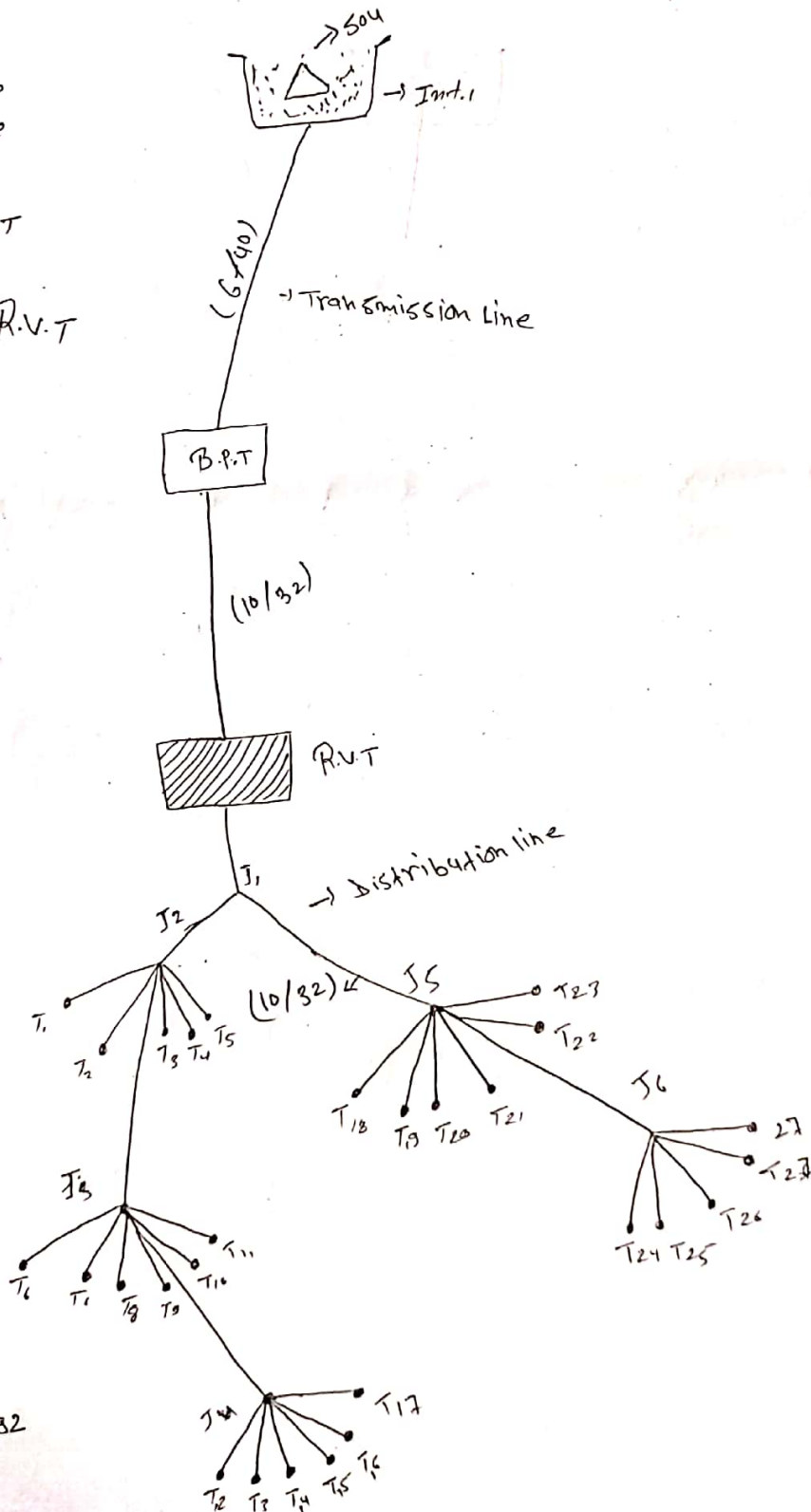

Surveyor
 Name: Biraj Khatri
 Contact No: 9865111392
 Sign (1/15)

WASH plan Development to Jagadulla Rural Municipality

Layout Plan to: Chhachhuwaes Gheraha
Project code: 60103007
Municipality: Jagadulla Rural Municipality
Total taps: 16

District: Dolpa
Project Name: Chhachhuwaes
ward No 2
Settlement: Chhachhuwaes

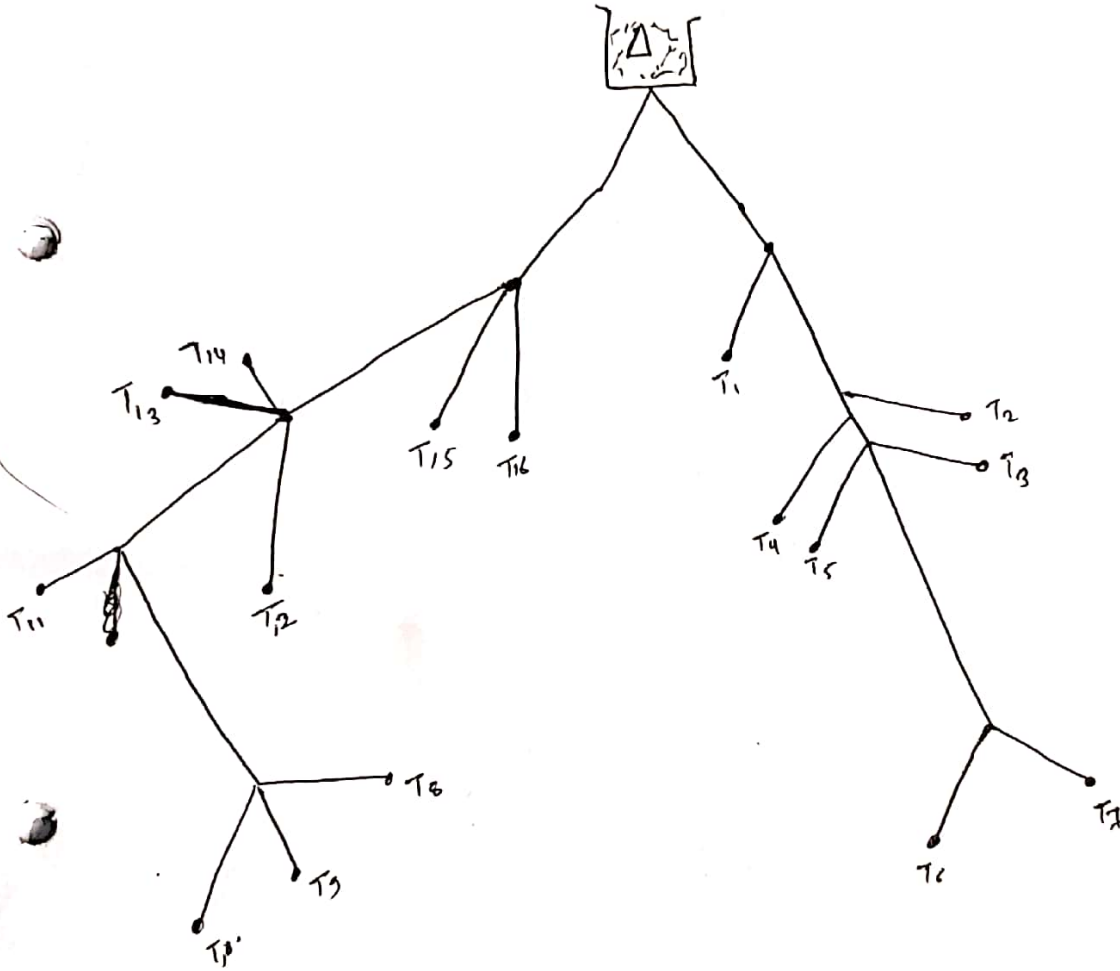

Name: Biraj Khatri
cont No: 9865111392

Signature

Wash plan development to Jagadulla Rural Municipality

Layout plan to: Padharokhola

Project code: 60403003

Municipality: Jagadulla Rural Municipality

Tidal traps: 1

District: Dolpa

Project name: Padharokhola

Settlement: Harikot

Index

▲ ↔ source

▨ ↔ R.V.T

⊙ ↔ traps

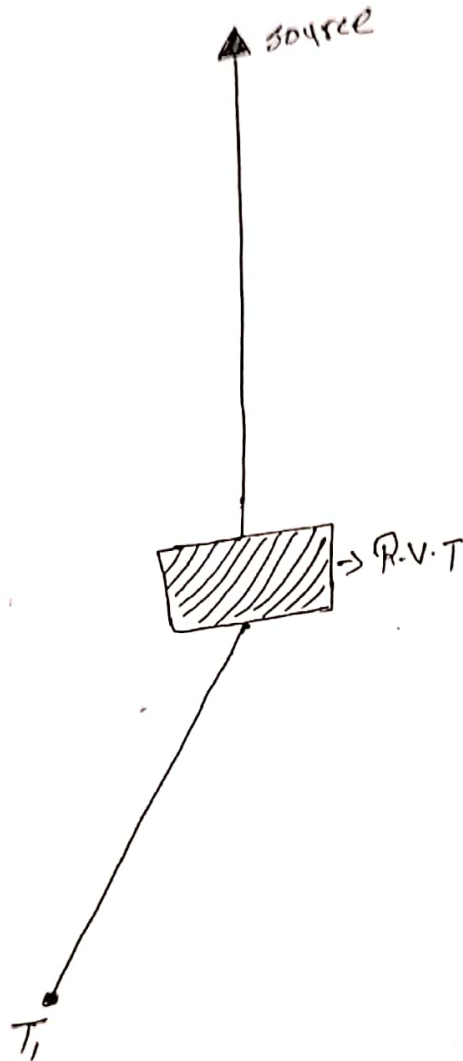

Surveyor

Name: Biraj Khatri

Contact no: 9865111392

Signature

Biraj

Wash Palan Development of Jagadulla Rural Municipality

District: Dolpa
Project: Dhapu Khola
ward no: 2
Settlement: Kaigau

Layout plan: Dhapu Khola WSS
Project code: 60103003
Municipality: Jagadulla Rural Municipality
Total trap: 65

Index

- ▲ ↔ Source
- / ↔ Pipe
- ▨ ↔ R.V.T
- ↔ Junction
- ↔ trap

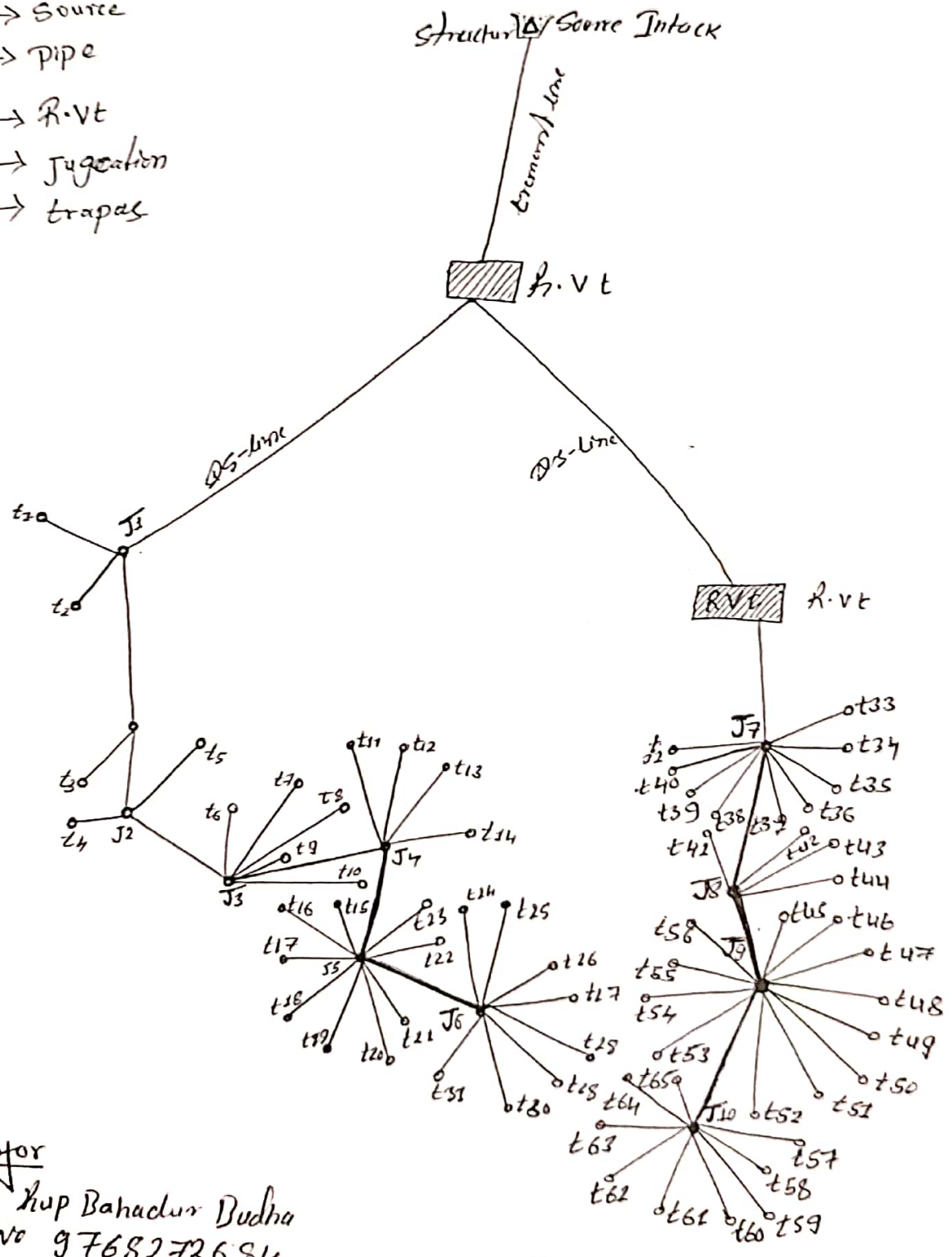

Surveyor

Name: Rup Bahadur Budha
Contact no 9768272684
Sing Rudra

Wash plan development of Jagadulla Rural municipality

Layout Plan of: Chulsima WSS
 Project Code : 60103014
 Municipality : Jagadulla Rural municipality
 Bobulap : 9

District: Dolpa
 Project Name: Chulsima WSS
 Ward no: 2
 Settlement: Haigau

Index

- ▲ ↔ Source
- ↔ Intake
- / ↔ Pipe
- ▨ ↔ Rev.T
- ↔ Junction
- ↔ traps.

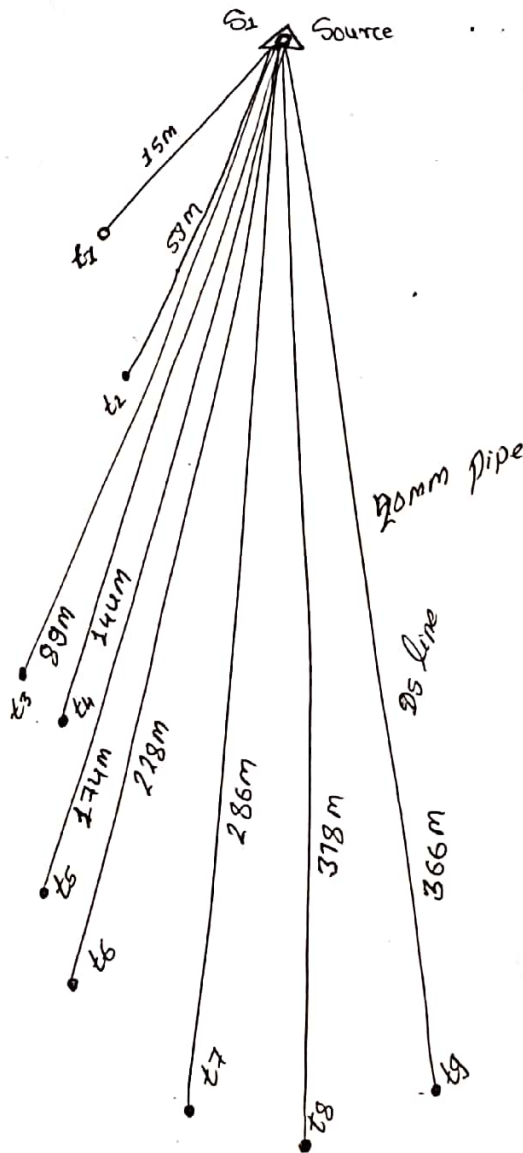

Surveyor

Name : Kup Bahadur Budha
 Contact no : 9768272684
 Signature : [Signature]

WSUC member

Name:
 Contact:
 Designation:



WASH Plan Development of Jagadulla Rural Municipality

Layout plan of: Jagadulla Adarbhup school
Project code: 60103016
Municipality: Jagadulla Rural Municipality
Total Traps: 2

District: Dolpa
Project Name: Jagadulla ~~school~~ school
ward No: 4

Settlement: Hupikot school

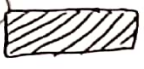
Legend

- Δ \leftrightarrow source
-  \leftrightarrow R.V.T
- \odot \leftrightarrow traps
-  \leftrightarrow Intake

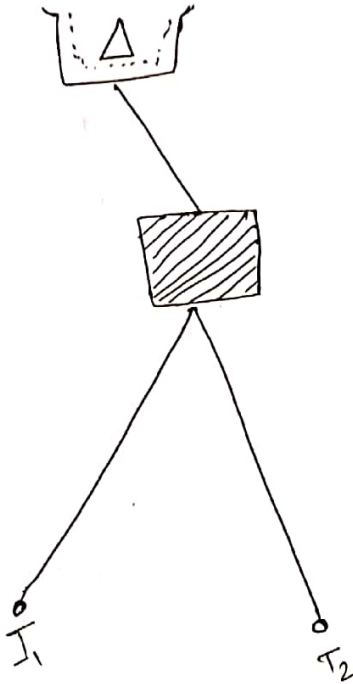

Surveyor

Name: Biraj Khatri

Contact No: 9865111352

Sing 

Wash Plan Development to Jagadulla Rural Municipality to Dolpa

Layout plan: Thapagaun 655

Project code: 60103017

Municipality: Jagadulla Rural Municipality

Tank trap: 2

District: Dolpa

Project: 6010-3017

Ward: No: 3

Settlement: Thapagaun

Index

▲ ↔ source

▨ ↔ R.N.T

● ↔ Trap

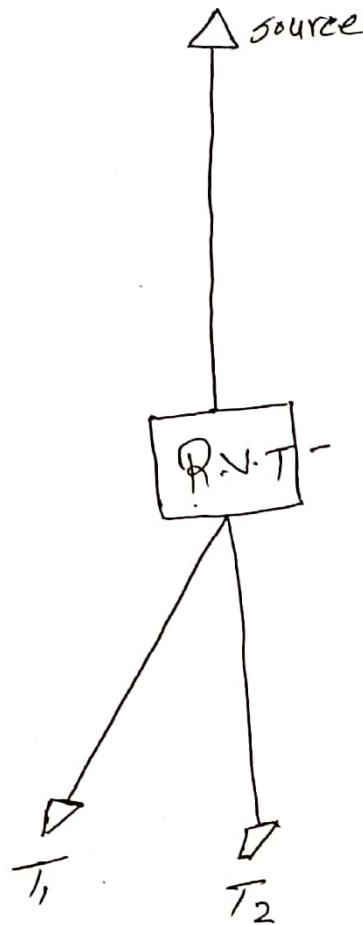

Surveyor

Name: Biraj Khatri

Contact: 986511392

Sig:

Wash plan development of Jagadulla Rural Municipality

Layout plan of: Brihat Khanepane Dhal Nikas Yojana
 Project Code: 60103004
 Municipality: Jagadulla Rural Municipality
 Total trap: 46

District: Dolpa
 Project Name: Thapagau
 Brihat Khanepane Dhal Nikas
 ward No: 3 Yojana
 Settlement: Thapagau

Index

- ▲ ← Source
- ← Intake
- ← Pipe
- ← B.P.t
- ▨ ← R.v.t
- ← Junction
- ← Trap

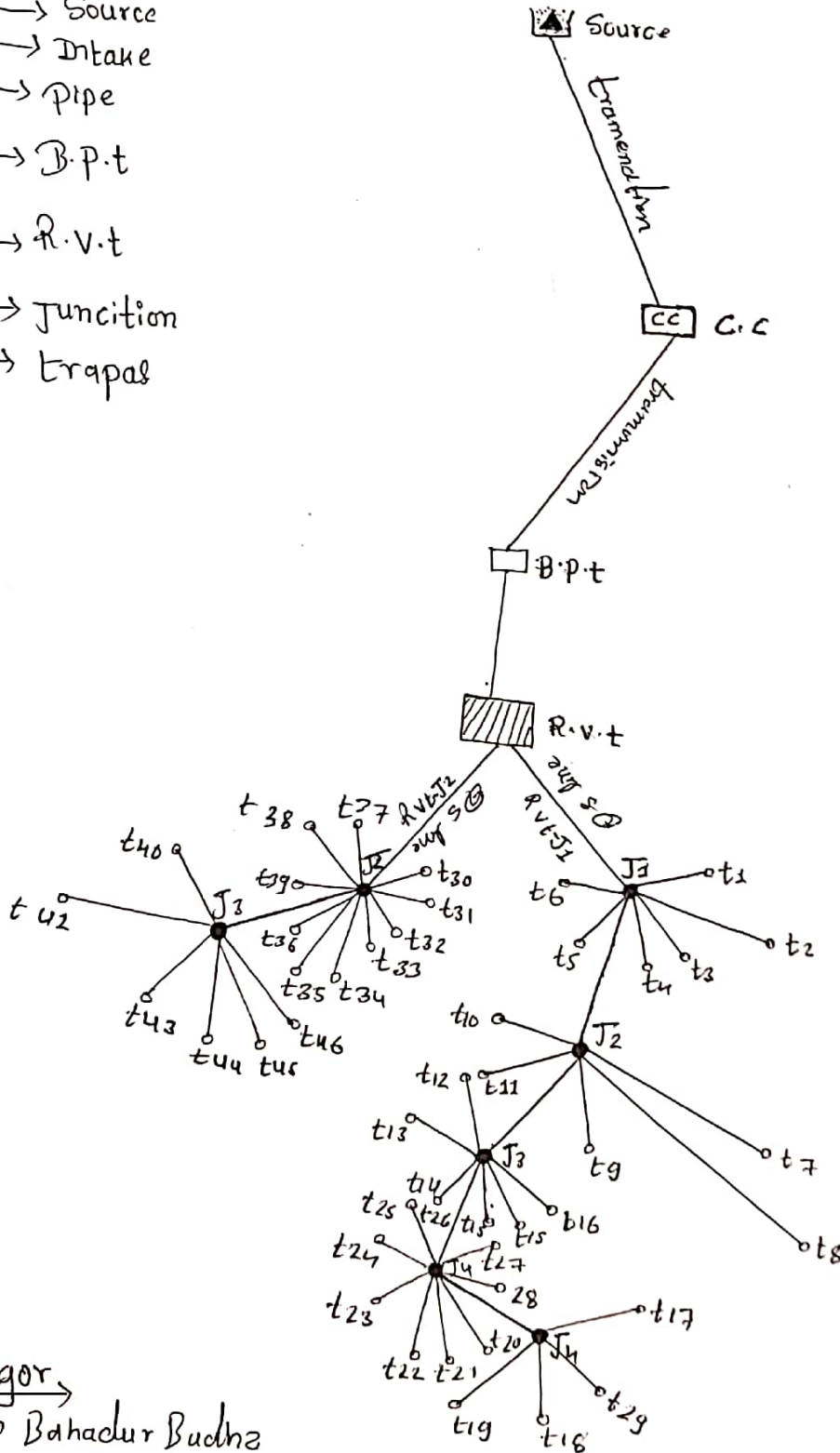

Surveyor

Name: Rup Bahadur Buchha
 cont: 9768277684
 Sing S. [Signature]

Wash plan development of Jagdulla Rural municipality of Dolpa

Layout plan: Ward No 5 A & 6 Hchanupane Nirman Yojana 5

District: Dolpa

Project code: 6020300110

Project: Ward No 5 & 6

Municipality: Jagdulla Rural municipality

Ward No: 5 & 6

total trap:

Settlement: Gaingau

Legend

- ▲ ↔ Source
- ↔ Intake
- ↔ pipe
- ↔ B.P.t
- ↔ Junction
- ↔ R.V.t
- ↪ trap

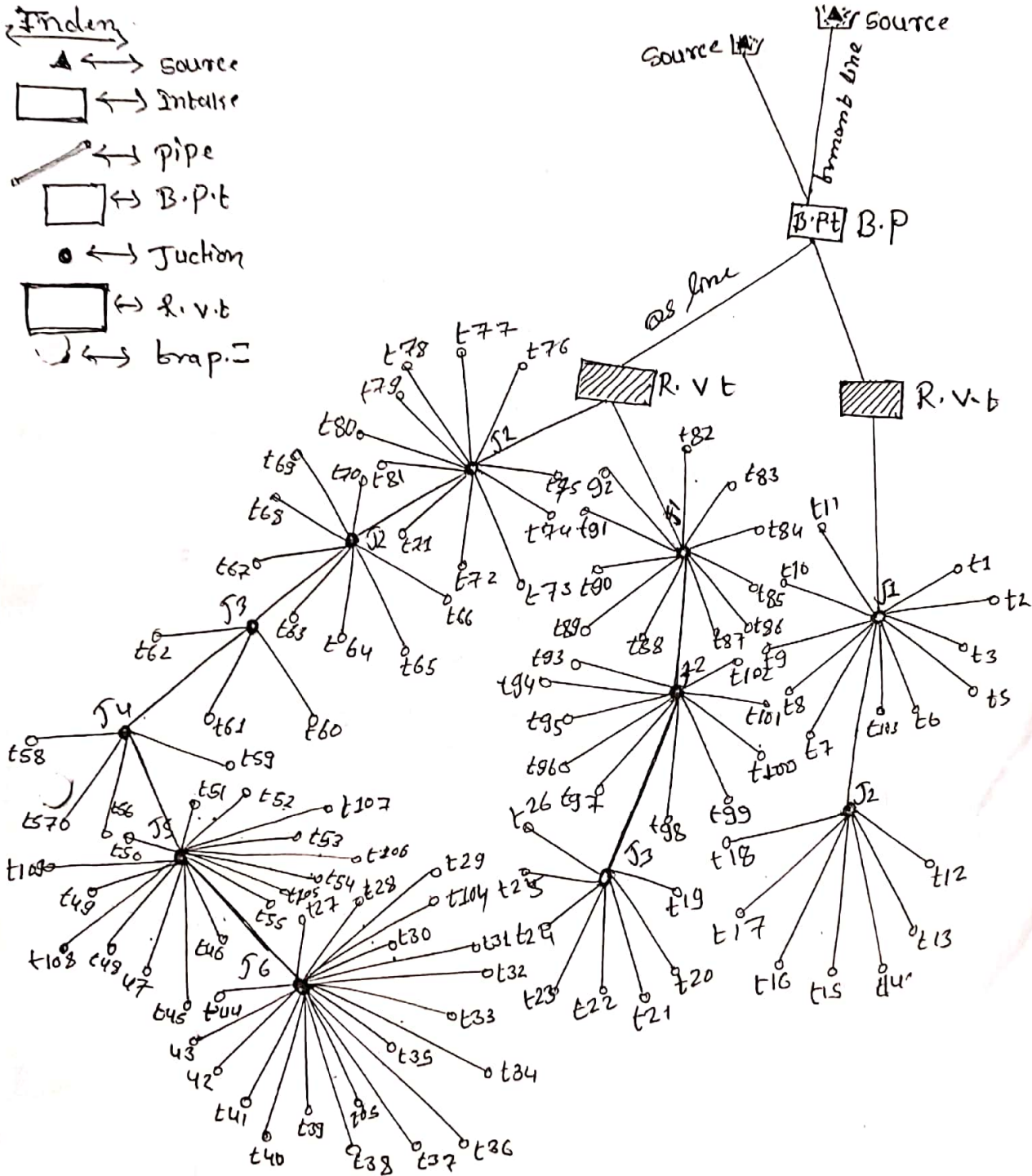

Surveyer

Name: Rup Bahadur Bualha
cont) 9768272684

Sing Rup

Wash Plan Development to Jagadulla Rural Municipality

Layout Plans: Osharehnauss
 Project code: 6018001
 Municipality: Jagadulla Rural Municipality
 T.A. fall drop: 9

District: Dolpa
 Project: Osharehnauss
 Ward No 4
 Settlements: Osharehna

- Legend
- Δ → source
 - \Rightarrow pipe
 - \square B.P.T
 - \square (hatched) R.V.T
 - - TAP

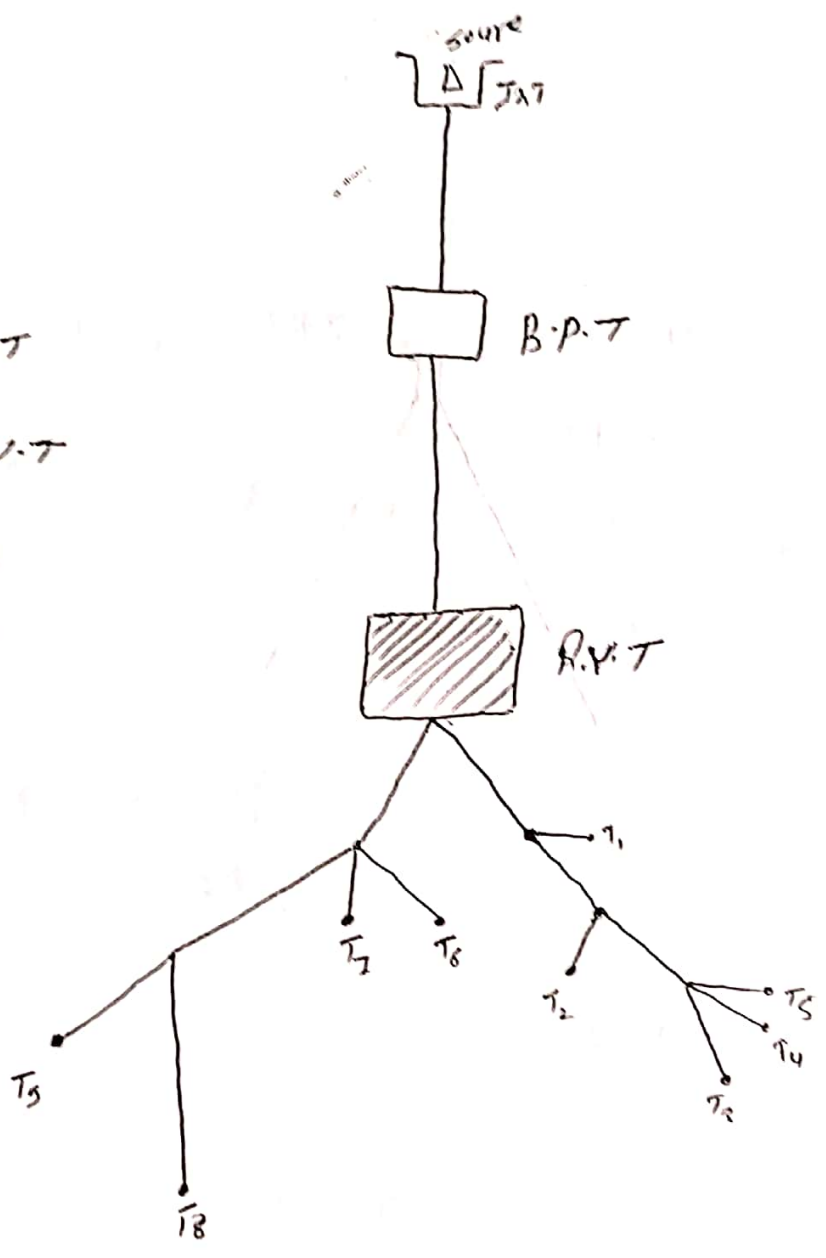

Surveyor

name: Bivaj Khatri
 cont no) 9865711892
 Siny 1/22

Wash plan Development of Jagadulla Rural municipality of Dolpa

Layout Plan : Ward No 5 Ra 6 Khanepana Nirman yojana 5 District : Dolpa

Project Code : 60103009

Project : word nos 1-6

Municipality : Jagadulla Rural municipality

ward no : 5 or 6

Total traps : 80

Settlement : gairigaun
maniggaun

- Index**
- ▲ ↔ Source
 - ↔ Intake
 - / ↔ pipe
 - ▭ ↔ B.P.t
 - ↔ Junction
 - ▨ ↔ R.V.T
 - ↔ trap

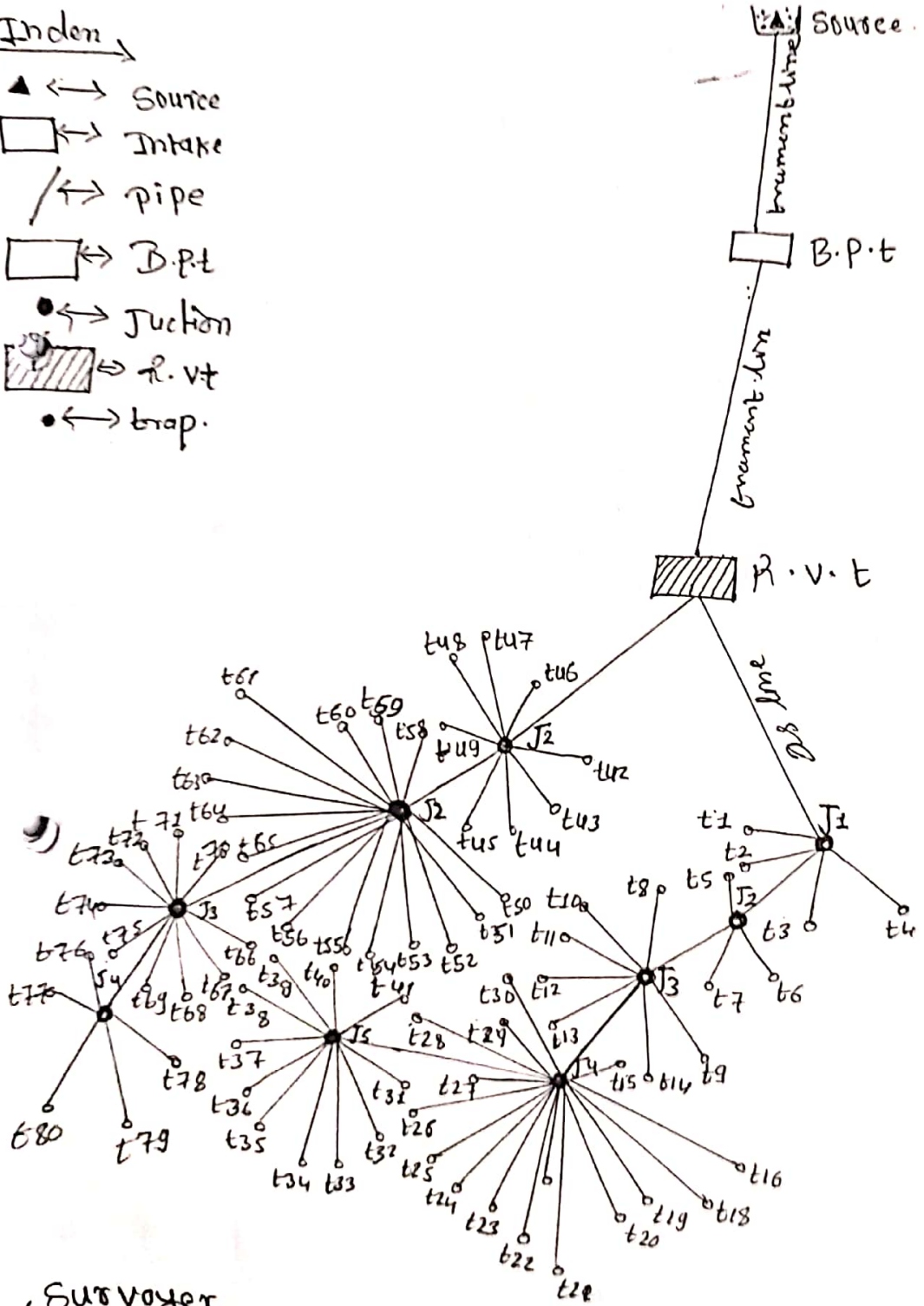

Surveyor

Name : Rup Bahadur Budha
 Contact : 9768272684
 Simg : Rup

Wash Plan Development of Jagadulla Rural Municipality

Layout Plan of: Chhachu Gaun WSS

District: Dolpa

Project code: 60103013

Project Name: Chhachu-Gaun WSS

Municipality: Jagadulla Rural Municipality

Ward No: 4

Total traps: 34

Settlement: Chhachu-Gaun WSS

Index

Index

△ source

□ - Injare

▨ R.V.T

● Junction

• Tap/drop

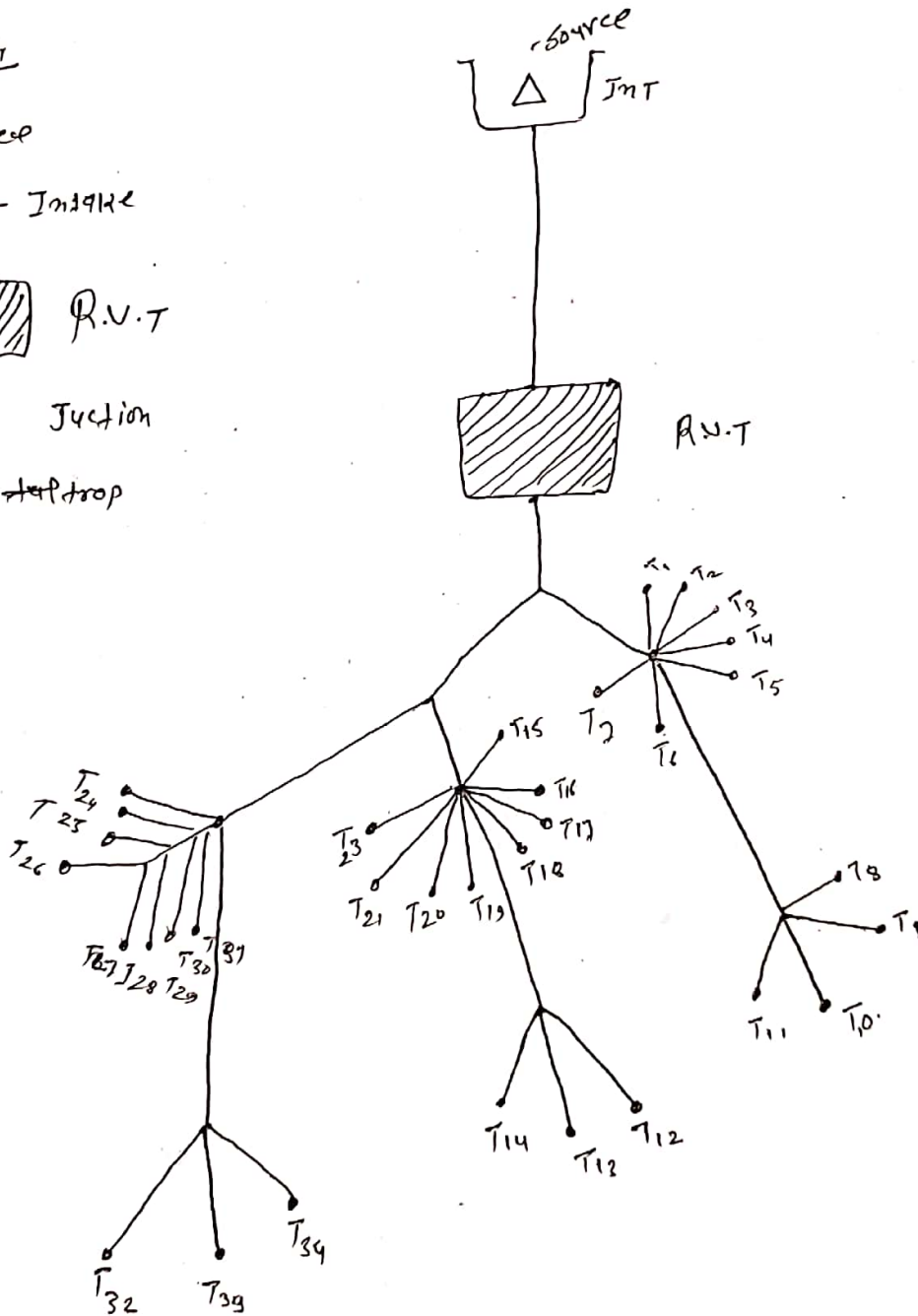

surveys

name: Bimal Khatri

cont: 9865111992

sign: [Signature]

Wash plan development to Jagadulla Rural Municipality

Layout Plan to: yapcha wss

Project code: 60103018

Municipality: Jagadulla Rural Municipality

District: Dolpa

Project Name: yapcha
Ward: No. 5

Settlement: yapcha

Index

- Δ → source
- ↔ Intake
- ↔ Pipe
- B.P.T
- ▨ R.V.T

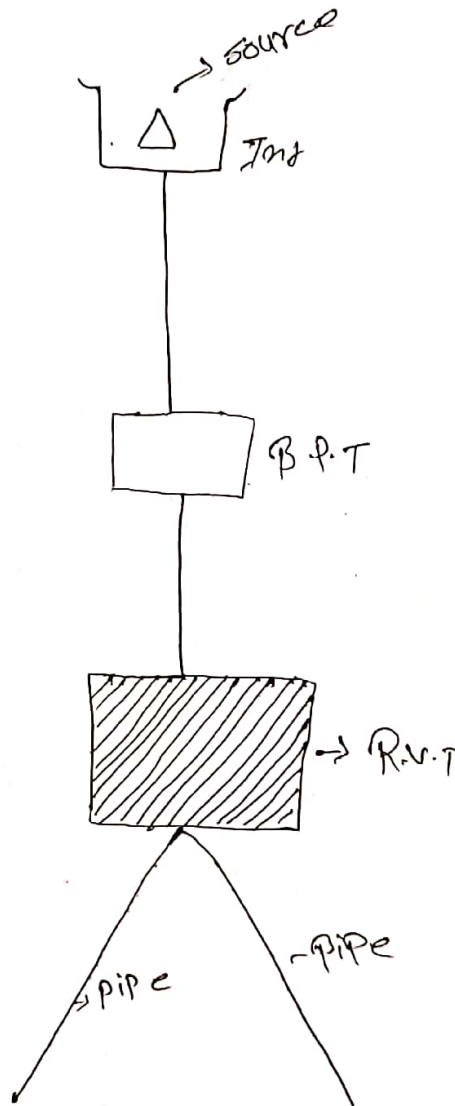

Surveyor

Name: Biraj Khatri

Contact: 9865111858

Singh

Wash plan & development of Jagadulla Rural municipality

Layout plan: Chaurikot WSS

Project Code: 00703008

Municipality: Jagadulla Rural Municipality

Total traps: 32

District: Dolpa

Project Name: Chaurikot WSS

Ward No: 14

Settlements: Chaurikot gau.

Legend

- ▲ ↔ Source
- ↔ Intake
- ↔ Pipe
- ↔ B.P.T
- ↔ Junction
- ↔ R.V.T
- ⌋ ↔ Trap

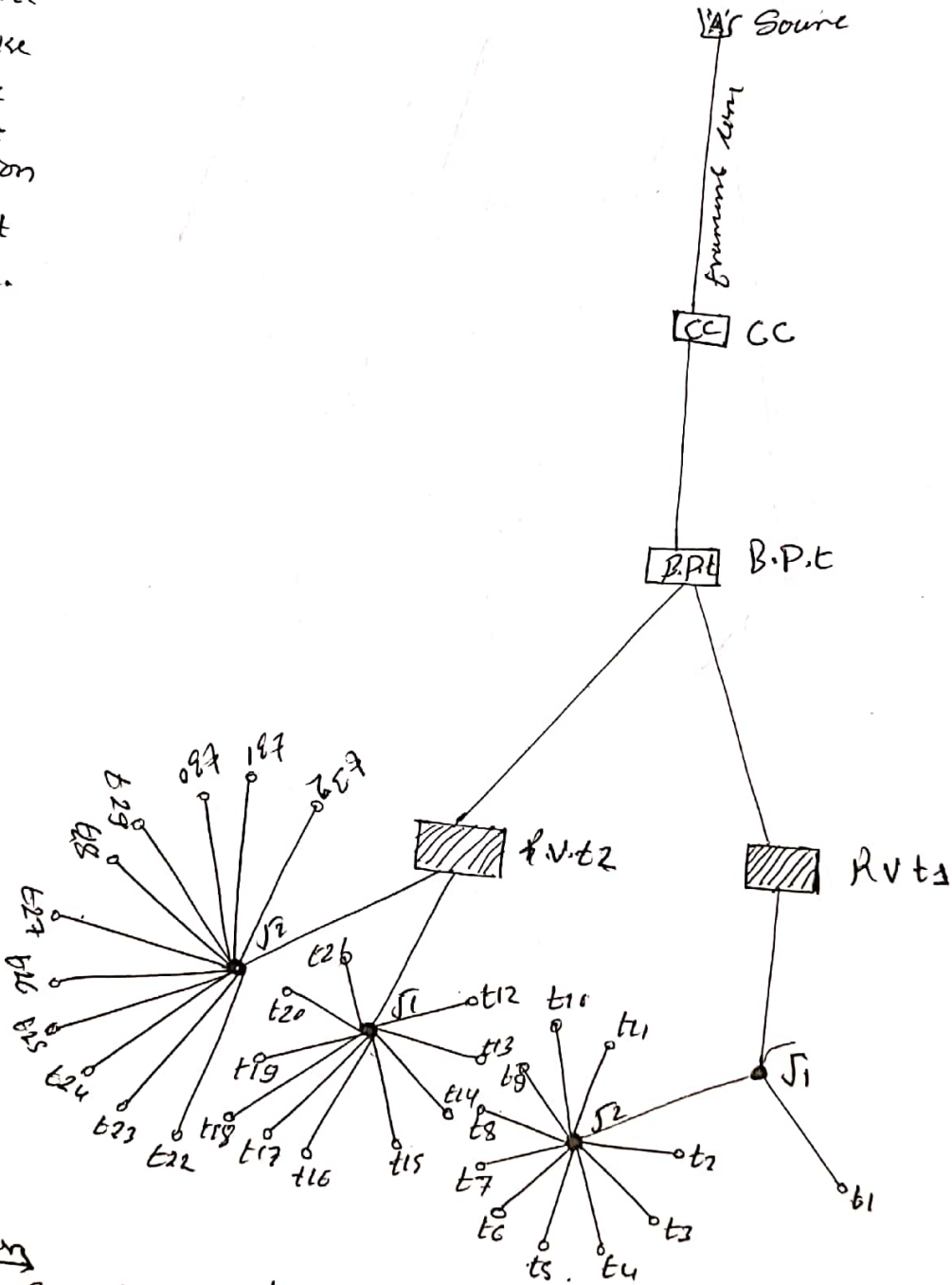

Surveyor

Name: Bnp Bahadur Budha

Cont: 9768272684

Sing:

Wash plan Development of Jagadulla Rural Municipality

Layout Plan of : Dhapu Khola WSS School
 Project Code : 60103014
 Municipality : Jagadulla Rural Municipality
 Total traps : 4

District : Dolpa
 Project Name : Dhapu Khola School
 Ward No: 2
 Settlement : Haigau School

Index

- ▲ ↔ Source
- ↔ Intake
- ↘ ↔ Pipe
- ▭ ↔ B.P.T
- ▭ ↔ R.V.T
- 1) • ↔ Jucation
- ↔ traps.

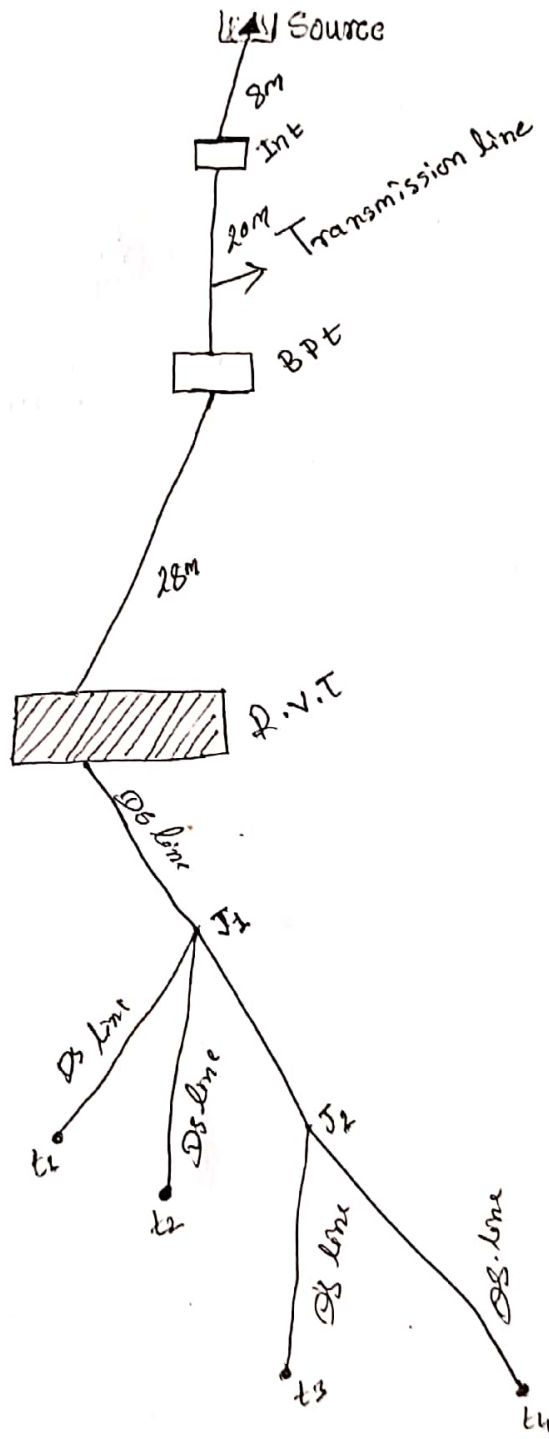

Surveyor

Nama : Rup Bahadur Budha
 Contact No : 9768272084
 Sing : *[Signature]*

Wash Plan Development of Jagadulla Rural Municipality

Layout Plan to Sindhura cross

Project code: 60103011

Municipality: Jagadulla Rural Municipality

Total Trop: 80

District: Dolpa

Project Name: Sindhura

Ward No: 5

Settlement

Settlement name: Sindhura

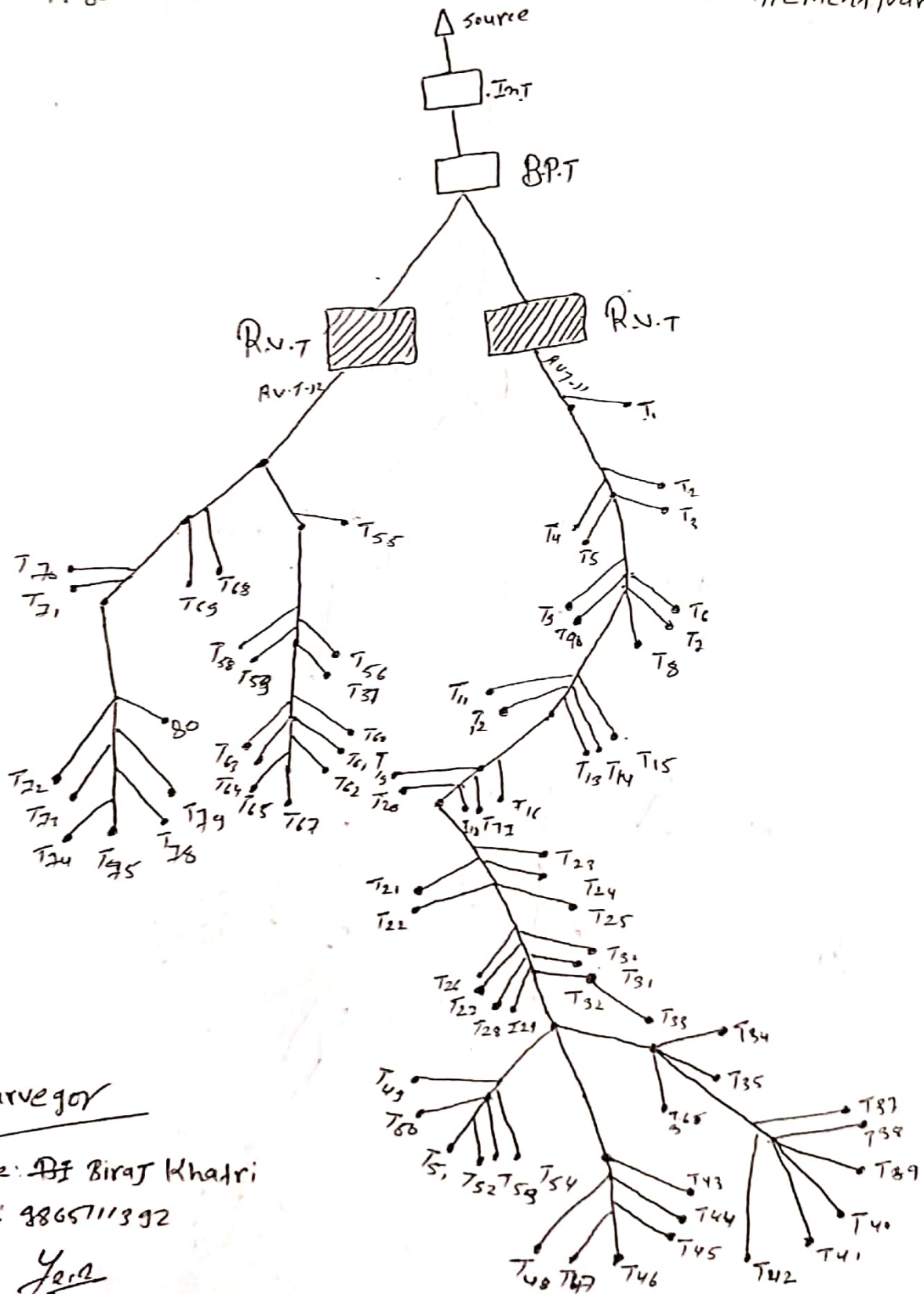

Surveyor

name: B. Biraj Khatri

contact: 9865711392

Sign Y.R.R.

Wash Plan Development of Jagadulla Rural Municipality of Dolpa.

Layout Plan : Lumchhipa Khada W.S.S

Project Code: 60303002

Municipality: Jagadulla Rural Municipality

Total trap:

District: Dolpa

Project: 60303002

Ward No: 1

Settlement: Hurrikot

Index

- ▲ ↔ Source
- ↔ Intake
- ↔ Pipe
- ◻ ↔ B.P.t
- ↔ Junction
- ▨ ↔ Rivet
- ↔ Trap

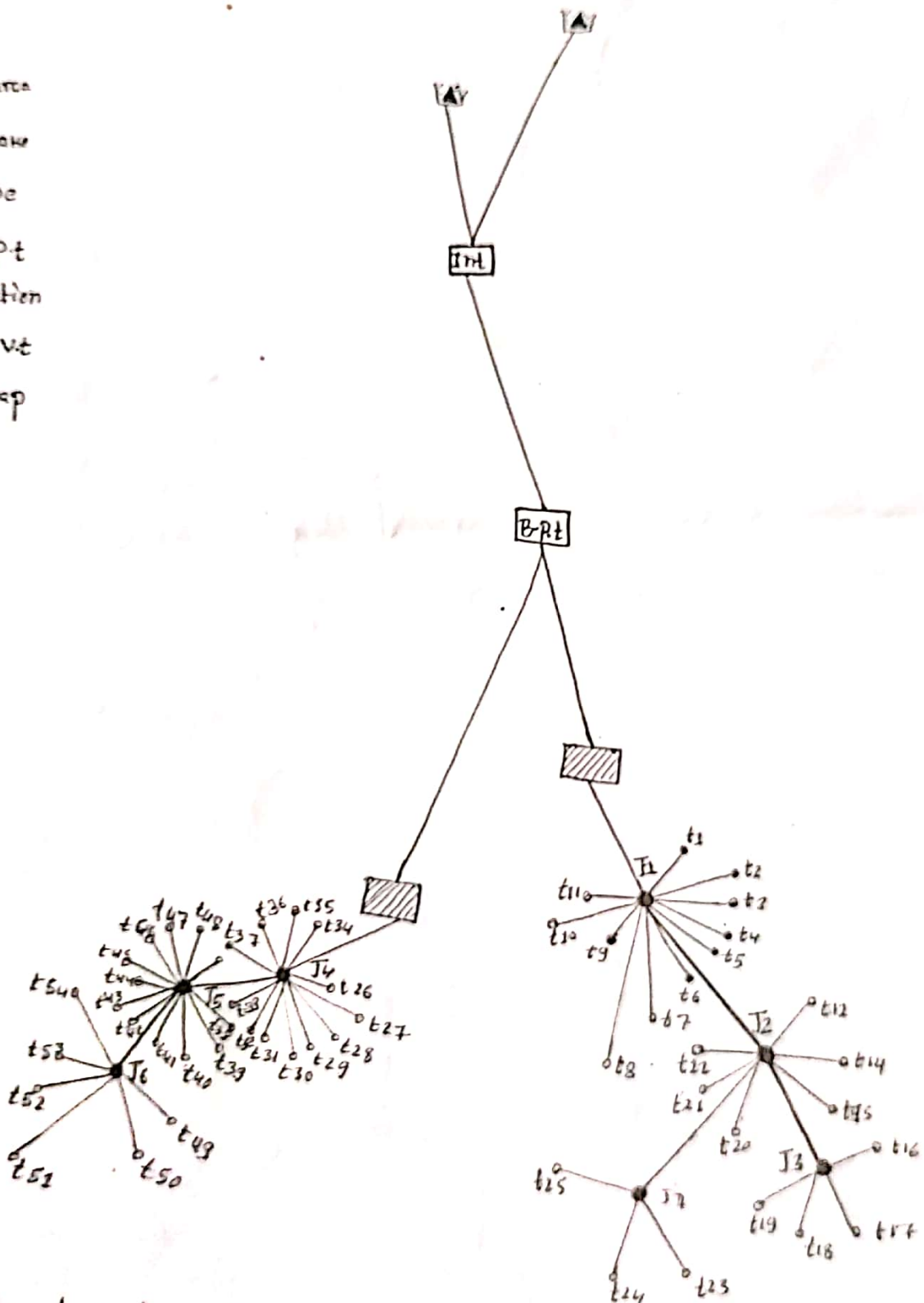

Surveyor

Name: Rup Bahadur Budha

Contact:

Sing *[Signature]* / 9768272684

Jagdulla Rural Municipality

Validation and Prioritization of Water Supply Schemes.

Ward no. 3

S.N	Project Name	Settlement Name	Ward No.	No of Sources	No of Reservoirs	Tap			Structure			Prioritization	
						Community	Yard	Institutional	IC	CC	DC		BPT
1.	Thapagaun Brihat Khanepani Tatha Dhal Nikas Yojana-3	Thapagaun	3	1	0	0	46	0	1	1	0	0	Very High
2.	Maruda WSS-3	Maruda	3	1	1	0	30	0	1	1	0	1	High
3.	Thapa Gaun WSS (Sarbjanik)-3	Thapagaun	3	1	1	2	0	0	0	0	0	0	Medium

श्री. मरुटा प्रसाद लामि
वो.पि.ओ. अध्यक्ष

श्री. श्री. अशोक लामि
निर्वाहक अधिकारी

श्री. अरुण बहादुर बोहरा
वडा अध्यक्ष

डि.नं.वडा, जगदुल्ला गा.पि.ओ.वडा



भक्त बहादुर बोहरा
वडा अध्यक्ष

Jagdulla Rural Municipality

Validation and Prioritization of Water Supply Schemes.

Ward no. 4

S.N	Project Name	Settlement Name	Ward No.	No of Sources	No of Reservoirs	Tap			Structure			Prioritization		
						Community	Yard	Institutional	IC	CC	DC		BPT	
1.	Chhachhu Gaun (Ghatta)WSS- 4	Okharena	4	1	0	0	13	0	0	1	0	0	Medium	
2.	Chaurikot WSS- 3	Chaurikot	4	1	0	1	33	0	0	1	1	0	High	
3.	Chhachhu Gau WSS- 4	Chhachhu Gaun	4	1	1	0	43	0	0	0	1	0	very High	
4.	Okharena Dekhi Gau Samma WSS- 4	Okharena	4	1	1	1	9	0	0	1	0	0	1	Medium

श्री भिमा प्रसाद कोठिरे

वडा अध्यक्ष

४ नं वडा, अठारकुला गाविस, जेठपा



Jagdulla Rural Municipality

Validation and Prioritization of Water Supply Schemes.

Ward no. 5

S.N	Project Name	Settlement Name	Ward No.	No of Sources	No of Reservoirs	Tap			Structure			Prioritization	
						Community	Yard	Institutional	IC	CC	DC		BPT
1.	Ward No 5 Ra 6 Khanepani Nirman Yojana	Gairigau	5	2	0	3	99	6	2	0	0	0	very High
2.	Sindhunga WSS-5	Jhayankot	5	1	2	4	77	2	0	1	0	1	High.
3.	Yapcha WSS- 5	Yapcha	5	1	1	0	0	0	0	1	0	1	High.



श्री प्रेम बहादुर कोटिवाल
वडा अध्यक्ष
२ नं वडा सन्धुंगाटुल्ला गा.पा.

Ward no. 6

S.N	Project Name	Settlement Name	Ward No.	No of Sources	No of Reservoirs	Tap			Structure			Prioritization	
						Community	Yard	Institutional	IC	CC	DC		BPT
1.	Ward No 5 Ra 6 Khanepani Nirman Yojana	Gairigau	5 and 6	1	0	0	78	1	1	0	0	0	very High.
2.	Sindhunga wss	Jhayankot	6	1	2	4	77	2	0	1	0	1	High.



श्री प्रेम बहादुर कोटिवाल
वडा अध्यक्ष
६ नं वडा, सन्धुंगाटुल्ला गा.पा.

Jagdulla RM Dolpa

Proposed Toilets

वडा नं.	टोलको नाम	सिफारिस गरिएको स्थानको नाम	सार्वजनिक शौचालयको स्थिति
4	छाचु	छाचु र कोटे छाचु	प्रस्ताव गरिएको
6	झ्याकोट	जगदुल्ला गा पा	प्रस्ताव गरिएको
4	चैरेकोट	जगदुल्ला गा पा	प्रस्ताव गरिएको
5	माझगाउ	जगदुल्ला गाउँ पालिका	प्रस्ताव गरिएको
3	ThapaGau	thapagau	प्रस्ताव गरिएको
4	View Tower	View Tower	Ongoing

Inghatulla BM Dope
Health Care Facility

संख्या	ठेला वा सुसुधारको नाम	स्वास्थ्य संस्थाको नाम	स्वास्थ्य संस्थाको नाम अंग्रेजी	सिर्जना पुग्ने संख्या	कर्मचारी पुग्ने संख्या	कर्मचारी सिर्जना संख्या	स्वास्थ्य संस्थाको क्षमताको बारे के हो?	के स्वास्थ्य संस्थामा पानी भरने गरेर राख्नुको लागि पानी ट्यांकी उपलब्ध छ?	पानी उपलब्ध गराउन सकिने उपकरण छ?	स्वास्थ्य संस्थामा सौनातप छ?	सबो हात पुग्ने ठाउँ	फोहोर फाल्ने बकेटको संख्या	महिनावारी लाग्दाको विभिन्न उपकरणहरू उपलब्ध छ?
4	सुनु	सायबुद्धि स्वास्थ्य संस्था	सुनु	4	3	1	छैन	छ	छैन	छ	0	1	छैन
4	सोने गाउँ	सोने गाउँ स्वास्थ्य संस्था	सोने गाउँ	2	2	2	सुनेको गाउँमा छैन	छ	छैन	छ	1	6	छैन
6	Jhykot	Rim health Post	Jhykot	0	2	4	सुनेको गाउँमा छैन	छ	छ	छ	3	6	छैन
5	मार्जाण्ड	मार्जाण्ड स्वास्थ्य संस्था	मार्जाण्ड	5	2	1	छैन	छ	छ	छ	0	5	छैन
1	Murkot	Murkot Basic Health Care centre	Murkot	3	0	3	छैन	छैन	छैन	छ	0	3	छैन
2	काईगाउँ	काईगाउँ	काईगाउँ	5	1	4	स्वास्थ्य संस्थामा अल्प मात्रामा छ	छ	छ	छ	1	5	छ
3	Thapagaun	CHU Thapagaun	Thapagaun	5	2	1	छैन	छैन	छैन	छ	0	3	छैन

Jagdulla RM Dolpa
Existing Sanitation System

Community Name	Sanitation System	Sanitation System	System Type	Completed Year	Conveyance Asset Value Status	Conveyance Asset Value
majhgaun	Existing Sanitation System	majhgaun dhal nikas	Facial Sludge Management(FSM)	2020	Yes	5400000
Thapagau	Existing Sanitation System	Thapagau Brihat Dhal Nikas	Facial Sludge Management(FSM)	2022	Yes	2200000
Chhachu/Chaurikot	Existing Sanitation System	Chaurikot Chhachu Dhal Nikas	Facial Sludge Management(FSM)	2020	Yes	3800000
Jhyankot	Existing Sanitation System	ward no 5,6 Dhal Nikas	Facial Sludge Management(FSM)	2020	Yes	5200000

Jagdulla RM Dolpa
Unreserved Ongoing System

Community Name	Present Source	Source Name	Type of Source	Lift Required	Present Water Use	Source Ownership	Flow Regularity	Project Name
chhachu	Temporary Pipe	chhachu	Spring	No need	Used for water supply	In Private land	Whole year	chhachu
झ्याकोट	Other	सिमडुडा खा पा आयोजना	Spring	No need	Used for water supply		Whole year	सिमडुडा खा पा आयोजना
rapa	River	nala	Stream	No need	Used for water supply	In Public land	Whole year	rapa
thapagau	Well	thapagau barat khana pani	Spring	No need	Used for water supply	In Public land	Whole year	thapagau brihat
Hurikot Basic Health Care Centre	Kuwa	Rogotakhola	Spring	No need	Not Used		Whole year	Swaasthya Khanepani Yojana



जगदुल्ला गाउँपालिका



नं. वडा कार्यालय
डोल्पा

कर्णाली प्रदेश, नेपाल

प.सं. :- २०६९१८०

च.नं. :- १३१

मिति २०८०/०३/१९

विषय :- प्रमाणितरण सम्बन्धमा ।

श्री सो.न.स.सं.ग सम्बन्धमा ६

प्रस्तुत विषयमा यस डोल्पा जिल्ला अगदुल्ला गाउँपालिका वडा नं. २ अन्तर्गत मिते २०८०/०३/१९ गतेको दिन यस अगदुल्ला गाउँपालिका वडा नं. १ मा खानेपानी सार्वप्राई लक्ष्य स्वच्छता योजना निर्माणका लागि संकलन गरिएको तय्याङ्गु हङ्गु वडा स्तरीय प्रमाणितरणका लागि कैंडु पर्से वडाका वडा अध्यक्ष श्री मोर बहादुर कामा अझुडा काँचरुपा कैंडु बसि वडा स्तरीय प्रमाणितरण गर्ने सम्बन्धमा एउटा भन्डारा पर्से रिडारिबुका साथ पुगेको गरी

(Signature)
नेपाल सरकार
जग्गा विभाग

जगदुल्ला गाउँपालिका



४ नं. वडा कार्यालय

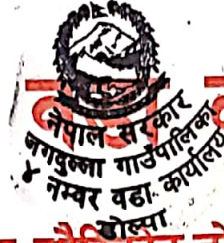

छाँचु चौरिकोट, डोल्पा ।

कर्णाली प्रदेश नेपाल

पत्र संख्या :- २०७९/०८०

मिति :- २०८०/०३/२२

चलानी नं.:- २५९

विषय :- प्रमाणिकरण सम्बन्धमा ।

श्री :- जो जस संग सम्बन्ध छ ।

प्रस्तुत सिधमा यस डोल्पा जिल्ला जगदुल्ला गा.पा. वडा नं ४ अन्तर्गत मिति २०८०/०३/२२ गतेका दिन यस वडामा स्वनिचानी सरसफाई तथा स्वच्छता योजना निर्माणा लागी संकलन गरिएका ब्याडु टाका वडा स्तरीय प्रमाणिकरणका लागी केक भई वडाका वडा अध्यक्ष ज्यूको अध्यक्षतामा कसी वडा स्तरीय प्रमाणिकरण कार्य सम्पन्न भएको व्यहोरा यस सिफारिस का साथ अनुरोध छ ।

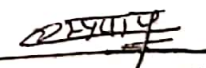
भिम प्रसाद बन्धारी
सिफारिस अधिकारी
वडा अध्यक्ष



जगदुल्ला गाउँपालिका

नं. वडा कार्यालय
डोल्पा

कर्णाली प्रदेश, नेपाल

प.सं. :- २०६९१०८०
च.नं. :- २९५

मिति : २०८०/०३/२२

विषय :- प्रमाणिकरण सम्बन्धमा

श्री जो जस राई सम्बन्धमा छ।

उक्त विषयमा यस डोल्पा जिल्ला जगदुल्ला गा.पा.
वडा नं. २ अन्तर्गत मिति २०८०/०३/२२ गतेको दिन यस
वडामा स्वामिपानी सरसंकाई तथा स्वच्छता योजना -
निर्माणका लागि संकलन गरिएको तथा कु हडको वडा
स्तरिय प्रमाणिकरणका लागि छेउ यसै वडाका वडा
अध्यक्ष जसुको अध्यक्षतामा यसै वडा स्तरिय प्रमाणिकरण
कार्य सम्पन्न भएको व्यहोरा यसै सिफारिसका साथ छ-
त्रोच जरीन्छ।

हिम बहादुर बोहोरा
वडा अध्यक्ष

जगदुल्ला गाउँपालिका

०६... नं-६ वडा कार्यालय
जगदुल्ला गाउँपालिका
६ नं. वडा कार्यालय
डोल्पा
भरतपुर
२०७३

कर्णाली प्रदेश, नेपाल

मिति : २०८०/०३/२९

प.सं. :- २०६९/०८०
घ.नं. :- १८६

विषय :- प्रमाणिकरण सम्बन्धमा ।

श्री जो जस सँग सम्बन्ध छ ।

प्रस्तुत विषयमा यस डोल्पा जिल्ला जगदुल्ला गा.पा. वडा नं ६ क्षेत्रगत मिति २०८०/०३/२९ गतेका दिन यस वडा मा स्वतन्त्रता स्मरणार्थ तथा स्मरणार्थ योजना निर्माणका लागि सरकार गरीरका तथा डोल्पा को वडा स्तरीय प्रमाणिकरण का लागि बढ्क यह वडा को वडा अध्यक्ष साथै को अध्यक्ष डोल्पा मा काली वडा स्तरीय प्रमाणिकरण कार्य सम्पन्न भएको व्यहोरा यह सिफारिसका साथ अनुरोध छ ।

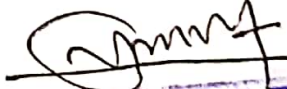
कालीबहादुर बुढा
वडा अध्यक्ष
वडा अध्यक्ष



जगदुल्ला गाउँपालिका

....०६ नं. वडा कार्यालय



डोल्पा

कर्णाली प्रदेश, नेपाल

प.सं. :- २०६९/८०

च.नं. :- १११

मिति : २०८०।०६।१८

विषय :- प्रमाणिकरण सम्बन्धमा।

श्री श्री जससंग शम्भर शास्त्री

प्रस्तुत विषयमा यस डोल्पा जिल्ला जगदुल्ला गाउँपालिका वडा नं. ६ अन्तर्गत मिति २०८०।०६।१८ गतेका दिन यस जगदुल्ला गाउँपालिका वडा नं. ६ मा खातेपानी स्तरलाई तथा स्वच्छता योजना निर्माणका लागि संकलन गरिएका तथ्याङ्कहरूको वडा स्तरीय प्रमाणिकरणका लागि बँडो पर्ने वडाका वडा अध्यक्ष श्री भानु भक्त बुढापौडी अर्को अध्यक्षतामा बँडो वसी वडा स्तरीय प्रमाणिकरण कार्य सम्पन्न पछि व्यहोरा पर्ने सिफारिसका साथ भन्नुरोस् गरिन्छ।

(Signature)
भानु भक्त बुढापौडी
वडा अध्यक्ष
भानु भक्त बुढापौडी
वडा अध्यक्ष



जगदुल्ला गाउँपालिका

३ न वडा कार्यालय

थापागाउँ डोल्पा

कर्णाली प्रदेश, नेपाल

पत्र संख्या:-२०७९/०८०
चलानी नं:-११८

मिति : २०८०।०३।२०

श्री जस संग सम्बन्ध छ ।

विषय- प्रमाणिकरण सम्बन्धमा ।

प्रस्तुत विषयमा डोल्पा जिल्ला जगदुल्ला गाउँपालिका वडा नं. ३ अन्तर्गत मिति २०८०।०३।२० गतेका दिन यस वडा नं ३ मा खानेपानी सरसफाई तथा स्वच्छता योजना निर्माणका लागि संकलन गरिएका तथ्याङ्कहरूको वडा स्तरिए प्रमाणिकरणका लागि यसै वडाका वडा अध्यक्ष श्री भक्त बहादुर बोहोरा ज्यूको अध्यक्षतामा बैठक बसी वडा स्तरिय प्रमाणिकरण कार्य सम्पन्न भएको व्याहोरा यसै सिफारिसका साथ अनुरोध गरिन्छ ।

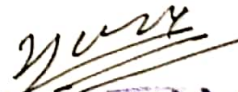
भक्त बहादुर बोहोरा
वडा अध्यक्ष

itoiagaduliawadano3@gmail.com



डोल्पा वातावरण, सस्कृति र विकास यात्रा
Dolpa Environmnet Culture and Development Errands (DECADE)

डोल्पा

Journal Voucher (गोरवरा भौचर)

Program Name :WASH Plan Formation Jagdulla RM Dolpa
Adress : Dunai Dolpa

Voucher No.: 1 (Wash Plan)
Date :21/06/2023

Particulars	Cheque no.	Amount	Remarks
Paid to Mr.Dinesh Kumar Dangi Program cost	22442616	200000	
Grand Total		200000	

In Words: Two Hundered Thousand only.

Prepare BY 
Name: Maya Kumari Dangi
Post : Accountant
Date : 21/06/2023

Verify BY : 
Dinesh Kumar Dangi
Program Coorinator
Project Coordinator

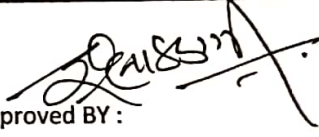
Approved BY : 
Hari Prasad Dangi
Chairpersons

Hari Prasad Dangi
Chairperson: DECADE,



CITIZENS BANK

Dinesh kumar Dangri

Pay against this cheque to
the sum of

Two Lach Only

200001-

Date
दिनांक
27/06/2023

Day/Month/Year

Or Bearer
अथ प्राप्तकर्ता

[Signature]

[Signature]

Please do not write or sign below this line

110022442616112001

आज मिति २०८०/०४/०४ गतेका दिन यस जगदुल्ला गाउँपालीकाको कार्यालयमा यसै गाउँपालीकाका अध्यक्ष श्री नारासिं रोकायजूको अध्यक्षता तथा तपशिल बमोजिमका गाउँकार्यपालीका सदस्यहरूको उपस्थितीमा जगदुल्ला गाउँ कार्यपालीकाको बैठक बसी तपशिल बमोजिमको निर्णय गरियो ।

तपशिल

पद	नामथर	हस्ताक्षर
अध्यक्ष	नारासिं रोकाय	
उपाध्यक्ष	अमृता लामा	
वडाअध्यक्ष वडा नं १	शेरबहादुर लामा	
वडाअध्यक्ष वडा नं २	भानुभक्त बुढाथोकी	
वडाअध्यक्ष वडा नं ३	भक्त बहादुर बोहोरा	
वडाअध्यक्ष वडा नं ४	भिम प्रसाद बोहोरा	
वडाअध्यक्ष वडा नं ५	भिम बहादुर बाहोरा	
वडाअध्यक्ष वडा नं ६	काली बहादुर बुढा	
कार्यपालीका सदस्य	संगिता बुढा	
कार्यपालीका सदस्य	रामकली लामा	
कार्यपालीका सदस्य	पासाङ्ग लामा बुढा	
कार्यपालीका सदस्य	तिलकन्या वि.क	
कार्यपालीका सदस्य	श्याम बहादुर कामी	
कार्यपालीका सदस्य	मरे कामी	
सदस्य सचिव	केशवराज जैसी	
आमान्वित	ई. खगेन्द्र ऐडी	
आमान्वित	हरी बुढा -लेखापाल	
आमान्वित	निमा छिरीङ्ग बुढा (स्वास्थ्य संयोजक)	
आमान्वित	सविना बोहोरा -महिला तथा बालबालीका शाखा	
आमान्वित	सुवास बोहोरा (सुचना अधिकृत)	
आमान्वित	विष्णु वैजी	
आमान्वित	देव बस्नेत प्रशासन शाखा	

आमान्वित

कितेश कुमार् डोर्जी. (सचिव)

प्रस्तावहरु

१. खानेपानि सरसफाई तथा स्वच्छता योजनाको बजेट व्यवस्थापन सम्बन्धमा ।

२. खानेपानि सरसफाई तथा स्वच्छता (खासस्व) योजना कार्यन्वयन सम्बन्धमा ।

निर्णय नं १: प्रस्ताव नं १ माथि छलफल गर्दा यस जगदुल्ला गाउँपालिकाको खानेपानि सरसफाई तथा स्वच्छता योजना कार्यन्वयनका लागि आवश्यक पर्ने बजेट सम्पूर्ण वर्षका लागि एकरूपता हुने गरि क्षेत्रगत रूपमा तपशिल बमोजिम हुने निर्णय पारित गरियो ।

खानेपानी

Cost Category	Tariff and Fees	Investment in Self-supply	Taxes	Transfers
Cap. Ex. Budget (%)	0	10	25	65
Cap. Man. Ex. Budget (%)	10	5	25	60
Op. Ex. Budget (%)	40	0	10	50
DS. Budget (%)	0	0	30	70

विद्यालय

Cost Category	Tariff and Fees	Investment in Self-supply	Taxes	Transfers
Cap. Ex. Budget (%)	0	5	25	70
Cap. Man. Ex. Budget (%)	0	0	20	80
Op. Ex. Budget (%)	0	0	20	80
DS. Budget (%)	0	0	20	80

स्वास्थ्य

Cost Category	Tariff and Fees	Investment in Self-supply	Taxes	Transfers
Cap. Ex. Budget (%)	0	5	25	70
Cap. Man. Ex. Budget (%)	0	0	20	80
Op. Ex. Budget (%)	0	0	20	80
DS. Budget (%)	0	0	20	80

सार्वजनिक शौचालय

Cost Category	Tariff and Fees	Investment in Self-supply	Taxes	Transfers
Cap. Ex. Budget (%)	0	0	10	90
Cap. Man. Ex. Budget (%)	0	0	10	90
Op. Ex. Budget (%)	25	0	30	45
DS. Budget (%)	0	0	30	70

घरायसी सरसफाई





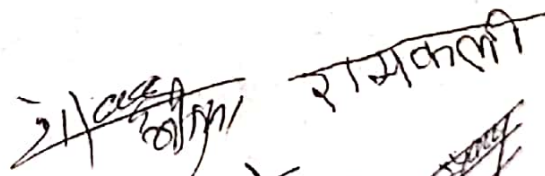

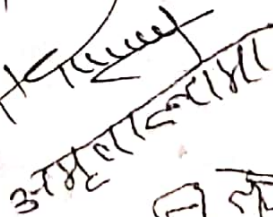
 रामकली

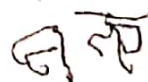
 अमृतकुमारी

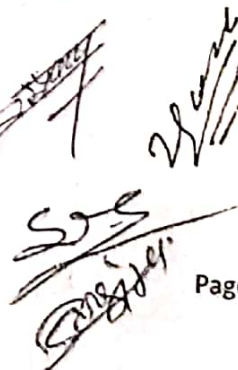
 न.क.

 S.S.



घरायसी सरसफाइ

Cost Category	Tariff and Fees	Investment in Self-supply	Taxes	Transfers
Cap. Ex. Budget (%)	0	80	10	10
Cap. Man. Ex. Budget (%)	0	80	10	10
Op. Ex. Budget (%)	0	100	0	0
DS. Budget (%)	0	80	10	10

निर्णय नं २: प्रस्ताव नं २ माथि छलफल गर्दा यस जगदुल्ला गाँउपालिकाको खानेपानि सरसफाई तथा स्वच्छता (खासस्व) योजना कार्यान्वयनका लागी गाँउपालिकाको खानेपानि सरसफाई तथा स्वच्छता (खासस्व) योजना अनुसार आवश्यक वजेट व्यवस्था गर्नुका साथै स्रोत साभेदारीका लागी विकास साभेदारी संस्था युनिसेफ नेपाल, सुस्वा तथा अन्य राष्ट्रिय तथा अन्तराष्ट्रिय गैर सरकारी निकाय लाई समेत अनुरोध गरी यथासिघ्र खानेपानि सरसफाई तथा स्वच्छता क्रियाकलापहरु कार्यान्वयन गर्ने निर्णय सर्व सम्वत पारित गरियो ।

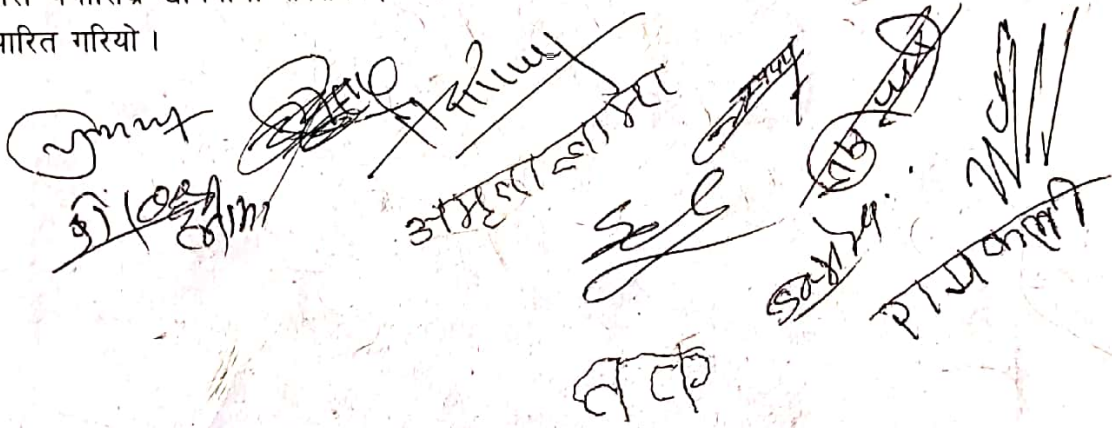

 जग्गु
 श्री (कोशी) कामि
 अमृत शर्मा
 सेह
 लक
 राजकमल

आज मिति २०८०/०३/२३ गते शनिवारका दिन यस जगदुल्ला गाउँपालीकाको कार्यालयमा यसै गाउँपालीकाका अध्यक्ष श्री नारासिं रोकायज्यूको अध्यक्षता तथा तपसिल बमोजिमका गाउँकार्यपालीका सदस्यहरुको उपस्थितीमा जगदुल्ला गाउँकार्यपालीकाको बैठक बसी तपशिल बमोजिमको निर्णय गरियो ।

तपशिल

पद	नामथर	हस्ताक्षर
अध्यक्ष	नारासिं रोकाय	
उपाध्यक्ष	अमृता लामा	
वडाअध्यक्ष वडा नं १	शेरबहादुर लामा	
वडाअध्यक्ष वडा नं २	भानुभक्त बुढाथोकी	
वडाअध्यक्ष वडा नं ३	भक्त बहादुर बोहोरा	
वडाअध्यक्ष वडा नं ४	भिम प्रसाद बोहोरा	
वडाअध्यक्ष वडा नं ५	भिम बहादुर बाहोरा	
वडाअध्यक्ष वडा नं ६	काली बहादुर बुढा	
कार्यपालीका सदस्य	संगिता बुढा	
कार्यपालीका सदस्य	रामकली लामा	
कार्यपालीका सदस्य	पासाङ लामा बुढा	
कार्यपालीका सदस्य	तिलकन्या वि.क	
कार्यपालीका सदस्य	श्याम बहादुर कामी	
कार्यपालीका सदस्य	मरे कामी	
सदस्य सचिव	केशवराज जैसी	
आमान्त्रित	ई. खगेन्द्र ऐडी -ईन्जिनियर	
आमान्त्रित	हरी बुढा -लेखापाल	
आमान्त्रित	निमा छिरीङ्ग बुढा (स्वास्थ्य संयोजक)	
आमान्त्रित	सविना बोहोरा -महिला तथा बालबालीका शाखा	
आमान्त्रित	सुवास बोहोरा (सुचना अधिकृत)	
आमान्त्रित	विष्णु वैजी	
आमान्त्रित	देव बस्नेत प्रशासन शाखा	

आमान्त्रित

निवेश कुमार डांगी (अध्यक्ष)

प्रस्तावहरू

१. खानेपानि सरसफाई तथा स्वच्छता (खासस्व) मस्यौदा योजना स्विकृती तथा अनुमोदन सम्बन्धमा ।
२. वस्तुगत विवरण सार्वजनिकरण, प्रमाणीकरण तथा वैधता सम्बन्धमा ।
३. खानेपानी सरसफाई तथा स्वच्छता योजनाहरू प्रथामिकीकरण तथा स्तरीकरण सम्बन्धमा ।

निर्णयहरू:

निर्णय नं १: प्रस्ताव नं १ माथि छलफल गर्दा यस जगदुल्ला गाँउपालिकाको खानेपानि सरसफाई तथा स्वच्छता (खासस्व) योजना निर्माण गर्ने क्रममा तयार भएको (२०२३-२०३०) खानेपानि सरसफाई तथा स्वच्छता (खासस्व) योजनाको कार्यपालिका बैठकमा प्रस्तुत भएका योजना मस्यौदा अनुमोदन सहीत स्वीकृत गर्नुका साथै योजना निर्माणमा सहयोग तथा सहजिकरण गर्ने संघिय सरकार, प्रदेश सरकार तथा प्राविधिक रुपमा सहयोग गर्ने डोल्पा वातावरण संस्कृती र विकास यात्रा डिकेड लाई धन्यवाद दिने र उक्त खानेपानी सरसफाई तथा स्वच्छता योजनालाई प्रकाशन तथा वितरण गर्ने निर्णय पारित गरियो ।

निर्णय नं २: प्रस्ताव नं २ माथि छलफल गर्दा यस जगदुल्ला गाँउपालिका खानेपानि सरसफाई तथा स्वच्छता योजना तर्जुमा कार्यका लागि संकलित वस्तुगत विवरण हामि कार्यपालिका, खानेपानि सरसफाई स्वच्छता समन्वय समितिका पदाधिकारी तथा सरकारवालाहरू सामु सार्वजनिकरण गर्दा एनवास एन्स माध्यमबाट संकलन गरेको र तथ्यमा आधारित भएको हुँदा संकलित सम्पुर्ण विवरणहरू वैधता कायमका साथै प्रमाणीकरण गरिएको निर्णय सर्व सम्मत पारित गरियो ।

निर्णय नं ३, प्रस्ताव नं ३ माथि छलफल गर्दा यस जगदुल्ला गाँउपालिकाको समग्र खानेपानि सरसफाई तथा स्वच्छता क्षेत्रलाई प्रर्वद्धन गर्न वडा स्तरबाट प्रमाणिकरण तथा प्रथामिकीकरण भई आएका खानेपानि सरसफाई तथा स्वच्छता योजनाहरूलाई पालिका स्तरबाट छुट भएका तथ्याङ्कलाई समेत समावेश गरि अध्यवाधिक गरेरे तपशिल बमोजिम थप प्रथामिकीकरण तथा स्तरीकरण गरीएको योजनाहरूलाई पालिकाको वास प्रोफाईल प्रतिवेदनमा समेटि पालिकालाई बुझाउने र यस कार्यमा प्राविधिक सहयोग गर्ने संस्था डोल्पा वातावरण संस्कृती र विकास यात्रा -डिकेड लाई जिम्मा दिने निर्णय सर्व सम्मत पारित गरियो ।

तपशिल:

खानेपानी योजनाहरू

प्रस्तावित खानेपानी योजना अन्तर्गत:

- **Very High Priority** (धेरै उच्च प्रथामिकता)
 १. वलासा खानेपानी खानेपानी तथा ढल निकास योजना
 २. कोटछाचु खानेपानी तथा ढल निकास योजना
 ३. ईली खानेपानी तथा ढल निकास योजना





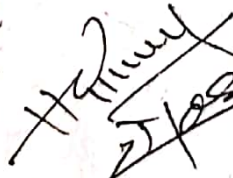

राजकपा
उपप्रमुख
डा. कृष्ण
डा. कृष्ण
डा. कृष्ण

• **High Priority** (उच्च प्रथामिकता)

१. कागमारा आ.वी
२. मुनामदन आ.वी
३. जगदुल्ला आ.वी
४. सुन्दरी आ.वी
५. भगवती मा.वी

• **Medium Priority** (मध्यम प्रथामिकता): ० योजना

क्रमागत विधालय योजना अन्तर्गत: ० योजना

स्वास्थ्य योजनाहरु

प्रस्तावित स्वास्थ्य योजना अन्तर्गत:

• **Very High Priority** (धेरै उच्च प्रथामिकता)

१. सामुदायिक स्वास्थ्य ईकाई केन्द्र थापागाउ
२. माभगाउ स्वास्थ्य ईकाई केन्द्र माभगाउ
३. सामुदायिक स्वास्थ्य ईकाई केन्द्र छाचु

• **High Priority** (उच्च प्रथामिकता): ० योजना

• **Medium Priority** (मध्यम प्रथामिकता): ० योजना

विद्यमान स्वास्थ्य योजना अन्तर्गत:

• **Very High Priority** (धेरै उच्च प्रथामिकता)

१. काईगाउ स्वास्थ्य चौकी
२. रिमी स्वास्थ्य चौकी
३. चौरीकोट स्वास्थ्य चौकी
४. हुरीकोट आधारभुत स्वास्थ्य सेवा केन्द्र

• **High Priority** (उच्च प्रथामिकता): ० योजना

• **Medium Priority** (मध्यम प्रथामिकता): ० योजना

क्रमागत स्वास्थ्य योजना अन्तर्गत:

• **Very High Priority** (धेरै उच्च प्रथामिकता): ० योजना

• **High Priority** (उच्च प्रथामिकता): ० योजना

• **Medium Priority** (मध्यम प्रथामिकता): ० योजना

(Handwritten signature and stamp)

(Handwritten signature and stamp)

(Handwritten signature and stamp)

सार्वजनिक शौचालय योजनाहरु

प्रस्तावित सार्वजानीक शौचालय योजना अन्तर्गत:

- **Very High Priority** (धेरै उच्च प्रथामिकता)
 १. काईगाउ वडा नं २
 २. थापागाउ वडा नं ३
 ३. माझगाउ वडा नं ५
 ४. भयाकोट वडा नं ६
 ५. छाचु वडा नं ४
 ६. चौरीकोट वडा नं ४
 ७. छाचु गुम्बा वडा नं १
- **High Priority** (उच्च प्रथामिकता): ० योजना
- **Medium Priority** (मध्यम प्रथामिकता): ० योजना

विद्यमान सार्वजनिक शौचालय योजना अन्तर्गत:

- **Very High Priority** (धेरै उच्च प्रथामिकता): ० योजना
- **High Priority** (उच्च प्रथामिकता): ० योजना
- **Medium Priority** (मध्यम प्रथामिकता): ० योजना

क्रमागत सार्वजनिक शौचालय योजना अन्तर्गत:

- **Very High Priority** (धेरै उच्च प्रथामिकता): ० योजना
- **High Priority** (उच्च प्रथामिकता): ० योजना
- **Medium Priority** (मध्यम प्रथामिकता): ० योजना

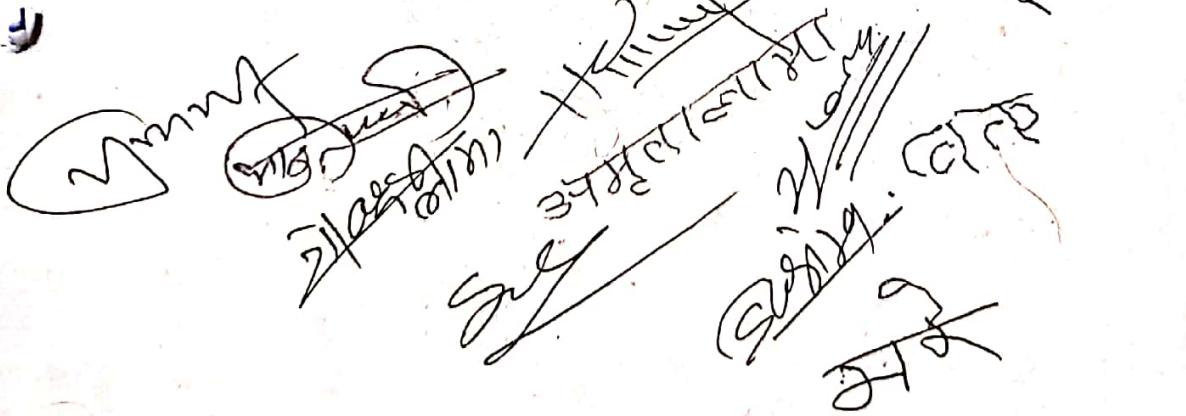
The bottom section of the document contains several handwritten signatures and stamps. On the left, there is a large, stylized signature. In the center, there is a circular stamp with the text 'सिद्धि' (Siddhi) inside. To the right of the stamp, there are several lines of handwritten text, including 'अमृतलालाभा' (Amrutlalabha) and 'सु' (Su). On the far right, there is a vertical signature that reads 'रामकृष्ण' (Ramkrishna). Below this, there is another signature that reads 'सु' (Su) and 'सु' (Su).

लिखितम भरपाई दाई आज मिति २०८०/०३/२३ गतेका दिन यस डिकेड डोल्याको प्राविधिक सहयोग र जगदुल्ला गा.पा को आर्थिक सहयोगमा जगदुल्ला गाउपालीकाको खानेपानी सरसफाई तथा स्वच्छता योजना निर्माणको लागि अजाडुल्ला गा.पा. मा ९ दिने ब्यासास तथा वृद्धको साविक जागिरी प्रमाणाकरण र वृद्धतामा उपस्थित तपशिल हामी सहभागीहरुले डिकेड डोल्या बुकिवीई कोटा २०७७

यस भरपाईमा सहीछाप गरीदियो ।

तपशिल:

क.स	नाम थर	पद	दिन	दर	जम्मा	करकट्टी १५%	खुद बुकिवीएको रकम	हस्ताक्षर
१	श्री नारासिं शेर्जा	गा.पा अध्यक्ष	१	१२००१-	१२००१-	२२२	१२६६१-	XXXXXXXXXX
२	श्री आम्बुता लामा	उपाध्यक्ष	१	१२००१-	१२००१-	२२२	१२६६१-	आम्बुता
३	श्री विद्याव बाम श्रेष्ठ	प्र.प्र.अ.	१	१२००१-	१२००१-	२२२	१२६६१-	
४	श्री शेर वहादुर लामा	१ नं वडा अध्यक्ष	१	१२००१-	१२००१-	२२२	१२६६१-	शे.शे.लामा
५	श्री मानु भक्त बुढाथोडी	२ नं वडा अध्यक्ष	१	१२००१-	१२००१-	२२२	१२६६१-	XXXXXXXXXX
६	श्री गल वहादुर बोहरा	३ नं वडा अध्यक्ष	१	१२००१-	१२००१-	२२२	१२६६१-	XXXXXXXXXX
७	श्री प्रिय प्रसाद बोहरा	४ नं वडा अध्यक्ष	१	१२००१-	१२००१-	२२२	१२६६१-	XXXXXXXXXX
८	श्री प्रिय वहादुर बोहरा	५ नं वडा अध्यक्ष	१	१२००१-	१२००१-	२२२	१२६६१-	XXXXXXXXXX
९	श्री डाली वहादुर बुढा	६ नं वडा अध्यक्ष	१	१२००१-	१२००१-	२२२	१२६६१-	बुढा
१०	श्री रंगिना बुढा	७ नं वडा अध्यक्ष	१	१२००१-	१२००१-	२२२	१२६६१-	बुढा

१११२५५११०

लिखितम भरपाई दौदै आज मिति २०८०/०३/२३ गतेका दिन यस डिकेड डोल्पाको प्राविधिक सहयोग र जगदुल्ला गा.पा को आर्थिक सहयोगमा जगदुल्ला गाउपालीकाको खानेपानी सरसफाई तथा स्वच्छता योजना निर्माणको लागी अगाडुल्ला गा.पा. मा ०१ दिने बुझिलीई बनासस तयशुदुरके सावजानिगता, प्रसादकोष र डिकेडको उपस्थित तपशिल हामी सहमागीहरुले डिकेडको अगाडुल्ला बुझिलीई यस भरपाईमा सहीछाप गरीदियो ।

तपशिल:

क.स	नाम धर	पद	दिन	दर	जम्मा	करकट्टी १५%	खुद बुझिलीएको रकम	हस्ताक्षर
१	श्री नारासि शेर्पा	गो.पा (आध्यक्ष)	१	१२००१-	१२००१-	२२२	१२६६१-	XXXXXXXXXX
२	श्री आनता लामा	उपाध्यक्ष	१	१२००१-	१२००१-	२२२	१२६६१-	आनता
३	श्री विनायक राय अर्या	प्र.प्र.अ.	१	१२००१-	१२००१-	२२२	१२६६१-	
४	श्री शेर वहादुर लामा	१ नं वडा आध्यक्ष	१	१२००१-	१२००१-	२२२	१२६६१-	शेर वहादुर
५	श्री मानु भक्त बुजाथोबी	२ नं वडा आध्यक्ष	१	१२००१-	१२००१-	२२२	१२६६१-	XXXXXXXXXX
६	श्री गुरु वहादुर बोहरा	३ नं वडा आध्यक्ष	१	१२००१-	१२००१-	२२२	१२६६१-	XXXXXXXXXX
७	श्री प्रिय प्रसाद बोहरा	४ नं वडा आध्यक्ष	१	१२००१-	१२००१-	२२२	१२६६१-	XXXXXXXXXX
८	श्री प्रिय वहादुर बोहरा	५ नं वडा आध्यक्ष	१	१२००१-	१२००१-	२२२	१२६६१-	XXXXXXXXXX
९	श्री डाली वहादुर बुजा	६ नं वडा आध्यक्ष	१	१२००१-	१२००१-	२२२	१२६६१-	डाली
१०	श्री रंगिता बुजा	कार्यपालिका सदस्य	१	१२००१-	१२००१-	२२२	१२६६१-	रंगिता







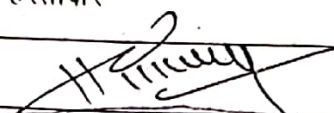
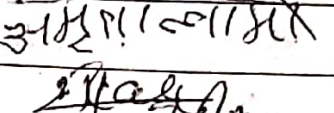
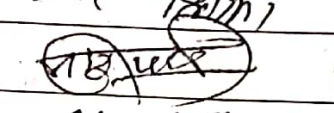
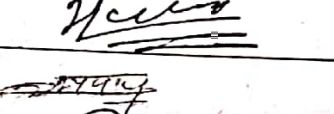
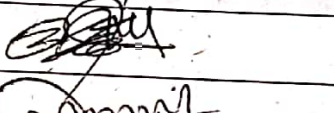
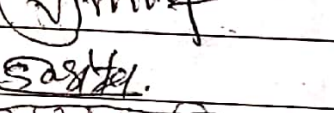
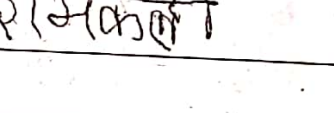

1112548890

क.स	नाम धर	पद	दिन	दर	जम्मा	करकट्टी १५%	खुद बुमिलीएको रकम	हस्ताक्षर
११.	तिलकथा वि. ठ.	कार्यपालिका प्रमुख	१	१२००१-	१२००१-	२२२	१२६२१-	दीप
१२.	श्याम बहादुर कार्की	" "	१	१२००१-	१२००१-	२२२	१२६२१-	दीप
१३.	मैत्र कार्की	" "	१	१२००१-	१२००१-	२२२	१२६२१-	दीप
१४.	कुशवराज जोशी						१२६२१-	
१५.	सुगोष्ण श्रेष्ठ	डा. नि. थर	१	१२००१-	१२००१-	२२२	१२६२१-	दीप
१६.	हरी बुढा	बोखापाल	१	१२००१-	१२००१-	२२२	१२६२१-	दीप
१७.	निमा धिरीङ, बुढा	(ब. वि. थर) म. बोकाङ	१	१२००१-	१२००१-	२२२	१२६२१-	दीप
१८.	साविना कोहीरा	म. वि. थर पाल्पाकोट	१	१२००१-	१२००१-	२२२	१२६२१-	दीप
१९.	शुवास कोहीरा	ब. वि. थर म. वि. थर	१	१२००१-	१२००१-	२२२	१२६२१-	दीप
२०.	विष्णु बर्जा	म. वि. थर	१	१२००१-	१२००१-	२२२	१२६२१-	दीप
२१.	देव बस्नेत	ब. वि. थर म. वि. थर	१	१२००१-	१२००१-	२२२	१२६२१-	दीप
२२.	रामकुली लामा	कार्यपालिका प्रमुख	१	१२००१-	१२००१-	२२२	१२६२१-	दीप

जम्मा → ४६२११ २३६६२१-

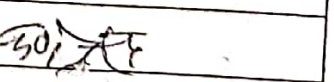
आज मिति २०८०/०२/२७ गते शनिवारका दिन यस जगदुल्ला गाउँपालीकाको कार्यालयमा यसै गाउँपालीकाका अध्यक्ष श्री नारासिं रोकायज्यूको अध्यक्षता तथा तपशिल बमोजिमका गाउँकार्यपालीका सदस्यहरुको उपस्थितीमा जगदुल्ला गाउँ कार्यपालीकाको बैठक बसी तपशिल बमोजिमको निर्णय गरियो ।

तपशिल

पद	नामधर	हस्ताक्षर
अध्यक्ष	नारासिं रोकाय	
उपाध्यक्ष	अमृता लामा	
वडाअध्यक्ष वडा नं १	शेरबहादुर लामा	
वडाअध्यक्ष वडा नं २	भानुभक्त बुढाथोकी	
वडाअध्यक्ष वडा नं ३	भक्त बहादुर बोहोरा	
वडाअध्यक्ष वडा नं ४	भिम प्रसाद बोहोरा	
वडाअध्यक्ष वडा नं ५	भिम बहादुर बाहोरा	
वडाअध्यक्ष वडा नं ६	काली बहादुर बुढा	
कार्यपालीका सदस्य	संगिता बुढा	
कार्यपालीका सदस्य	रामकली लामा	
कार्यपालीका सदस्य	पासाङ लामा बुढा	
कार्यपालीका सदस्य	तिलकन्या वि.क	
कार्यपालीका सदस्य	श्याम बहादुर कामी	
कार्यपालीका सदस्य	मरे कामी	
सदस्य सचिव	केशवराज जैसी	
आमान्त्रित	ई. खगेन्द्र ऐडी	
का:स	कर्ण प्रसाद थापा	

प्रस्तावनाहरु:

१. खानेपानी सरसफाई तथा स्वच्छता प्रमुख सम्पर्क व्यक्ति तोकनो सम्बन्धमा ।
२. खानेपानी सरसफाई तथा स्वच्छता समन्वय समिती गठन सम्बन्धमा ।

निर्णयहरु:

निर्णय नं १ : प्रस्ताव नं १ मा रही छलफल गर्दा यस जगदुल्ला गाउपालीका अन्तर्गम रही खानेपानी सरसफाई तथा स्वच्छता प्रमुख सम्पर्क व्यक्ति यसै गाउपालीकाका ईन्जनीयर खगेन्द्र ऐडी लाई तोक्ने निर्णय सर्वसम्मत पारित गरियो ।

निर्णय नं २: प्रस्ताव नं २ मा रही छलफल गर्दा यस जगदुल्ला गाउपालीकाको खानेपानी सरसफाई तथा स्वच्छता समन्वय समिती तपशिल बमोजिम गठन गर्ने निर्णय सर्वसम्मत पारित गरियो ।

तपशिल:

श्री नारासिं रोकाय

श्री काली बहादुर बुढा

श्री संगिता बुढा

श्री

श्री

श्री खगेन्द्र ऐडी

अध्यक्ष पालीका प्रमुख (अबकाएन्डो)

सदस्य सम्बन्धित समिती संयोजक

सदस्य महिला सदस्य

सदस्य महासंघ प्रतिनीधी

सदस्य WASH क्षेत्रमा कार्यरत महिला प्रतिनीधी

सदस्य सचिव WASH सम्पर्क व्यक्ति

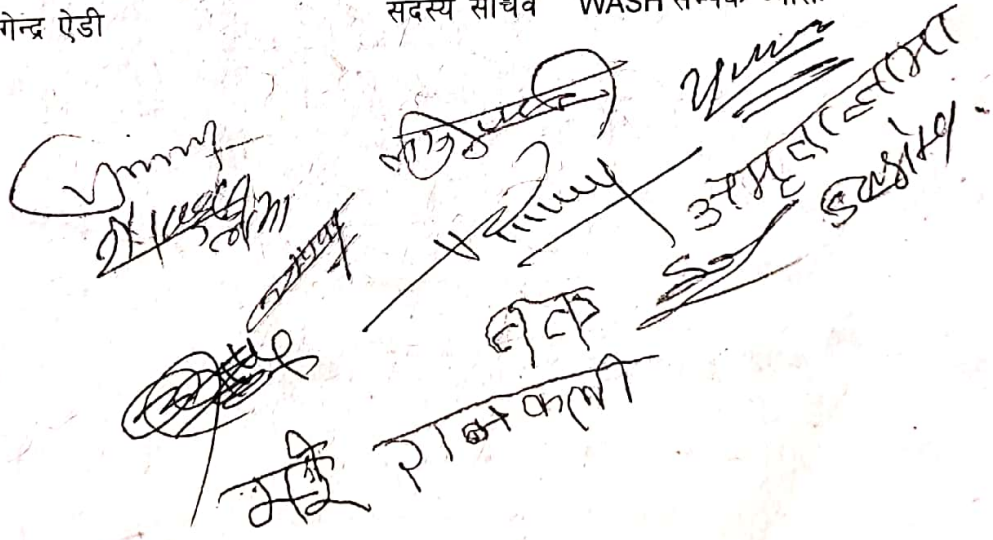
A collection of handwritten signatures and names, some crossed out with a diagonal line. The names include 'जगदुल्ला', 'खगेन्द्र ऐडी', 'राजकली', and 'अबकाएन्डो'. There are also some illegible signatures and names.

आज मिति २०८०/०२/२६ गतेका दिन

यस डोल्पा वातावरण संस्की र विकास यागा डिभिड-डोल्पा को कार्यसमितिको बैठक यसै समितिका अध्यक्ष श्री एकी प्रसाद डाँगी ज्यू को अध्यक्षतामा कासी तपथिल उपस्थिति मा विविध हलफल तथा निर्णयहरू गरियो ।

उपस्थिति

श्री एकी प्रसाद डाँगी	श्री एकी प्रसाद डाँगी	- अध्यक्ष
श्री प्रसाद डाँगी	श्री प्रसाद डाँगी	- उपअध्यक्ष
श्री बहादुर बुढा	श्री बहादुर बुढा	- सचिव
श्री विष्णुलाल बुढा	श्री विष्णुलाल बुढा	- कोषाध्यक्ष
श्री प्रेमलाल विक	श्री प्रेमलाल विक	- सदस्य
श्री धनलक्ष्मी शर्मा	श्री धनलक्ष्मी शर्मा	- ,,
श्री शम्भुका शर्मा	श्री शम्भुका शर्मा	- ,,
श्री चन्द्रकमल शर्मा	श्री चन्द्रकमल शर्मा	- ,,
श्री मिश्रप्रसाद शर्मा	श्री मिश्रप्रसाद शर्मा	- ,,
श्री विष्णु शर्मा	श्री विष्णु शर्मा	- ,,
श्री उपलाल शर्मा	श्री उपलाल शर्मा	- ,,
श्री किरण कुमार शर्मा	श्री किरण कुमार शर्मा	- कार्यसमिति सदस्य (श्री)

प्रस्तावनाहरू :

- प्रस्ताव नं १: - गण्डुल्ला गा.पा.को स्वास्थ्य योजना निर्माण सम्बन्ध
- प्रस्ताव नं २: - विविध ।

निर्णयहरू :

निर्णय नं १: - प्रस्ताव नं १ मा हलफल गर्दा यति डिभिड-डोल्पाले प्राविधिक सहयोगको जिम्मा लिएका गण्डुल्ला गा.पा.को स्वास्थ्य योजना निर्माणको लागि प्राविधिक ज्वालदारीमा WASH सहजकर्ताहरूलाई फिल्डा खराडन र संकलन गरेका तथा हुँदलाई संशोधन तथा सुधार गरी गुणस्तरीय स्वास्थ्य योजना तयार गरी कार्य सम्पन्न गर्ने अनुकाव संल्लाई दिन WASH plan डोजन लाई अनुगमनी विज्ञ श्री दिपक शर्मालाई सम्झौता गरी कार्य आरम्भ गर्न निर्णय लिन गरीयो ।

लिखितम भरपाई दाई आज मिति २०८०/०२/२६ गतेका दिन यस डिकेड डोल्याको प्राविधीक सहयोग र जगदुल्ला गा.पा को आर्थिक सहयोगमा जगदुल्ला गाउपालीकाको खानेपानी सरसुफाई तथा स्वच्छता योजना निर्माणको लागि दुई डिकेड काठमाडौं मा १ दिने ब्यान्डको कार्यान्वयनको मा उपस्थित तपशिल हामी सहभागीहरुले कडाइका साथमा लिएका छौं।

तपशिल:

क्र.स	नाम थर	पद	दिन	दर	जम्मा	करकट्टी १५%	खुद वृत्तिकीएको रकम	हस्ताक्षर
१.	हरिप्रसाद डाँडा	अध्यक्ष	१	१२००१-	१२००१-	२२५१-	१२६२१-	
२.	पासाङ, खाला	उपाध्यक्ष	१	१२००१-	१२००१-	२२५१-	१२६२१-	
३.	शेर बहादुर बुढा	सचिव	१	१२००१-	१२००१-	२२५१-	१२६२१-	
४.	विष्णुलाल बुढा	कोषाध्यक्ष	१	१२००१-	१२००१-	२२५१-	१२६२१-	
५.	प्रेमलाल वि.ठ.	सचिव	१	१२००१-	१२००१-	२२५१-	१२६२१-	
६.	धनलक्ष्मी भण्डारी	, ,	१	१२००१-	१२००१-	२२५१-	१२६२१-	
७.	प्रियका हमाल	, ,	१	१२००१-	१२००१-	२२५१-	१२६२१-	
८.	चन्द्रकप सोकाथ	, ,	१	१२००१-	१२००१-	२२५१-	१२६२१-	
९.	शिम प्रसाद डि.धी.	, ,	१	१२००१-	१२००१-	२२५१-	१२६२१-	
१०.	विष्णु सोकाथ	, ,	१	१२००१-	१२००१-	२२५१-	१२६२१-	
११.	दिनेश कुमार डाँडा	कु.संयोजक	१	१२००१-	१२००१-	२२५१-	१२६२१-	

२२६२१- १२०२२१-

आज मिति २०८०/०२/१२ जतेका दिन यहा डोल्पा
 पातावरण संस्कृती र विकास यागां डिकेड - डोल्पा को पावित्रिक
 सहयोग र जगादुल्ला गो.पो.को आर्थिक सहयोगमा निर्माण
 हुन गईरहेको जगादुल्ला गो.पो.को स्वामिपानी सरसफाई
 तथा स्वच्छता योजना को लागी फिल्डको तथ्याङ्क
 संकलन कार्यमा प्रयोग हुने N-WASH App हरु प्रयोग
 गरी ~~का~~ WASH सर्वेडाक तथा सहकर्मी एकलाई
 १ दिने कार्यक्रम डिकेड - डोल्पा को अध्यक्ष श्री हरी
 प्रसाद डांगी जर्फु को अध्यक्षतामा तयारिल उपस्थितता
 सम्पन्न गरीयो ।

सभामेलः

- ~~श्री~~ श्री हरीप्रसाद डांगी - अध्यक्ष
- ~~श्री~~ श्री दिनेश कुमाल डांगी - कार्यक्रम संयोजक
- ~~श्री~~ श्री साधा कुमारी डांगी - लेखापाल
- ~~श्री~~ श्री कमलाल कोहीर - सेवडाक
- ~~श्री~~ श्री रविन्द्र बुढा - ,,
- ~~श्री~~ श्री जयकृष्ण बुढा - ,,
- ~~श्री~~ श्री प्रदिप कुमाल डांगी - ,,
- ~~श्री~~ श्री राजन बुढा (सकिय) - ,,
- ~~श्री~~ श्री लोचन बहादुर बुढा - ,,
- ~~श्री~~ श्री लक्ष्मी चन्द डांगी - ,,

निष्कर्षः -

सम्पन्न फिल्ड सेवडाक एकला N-WASH App
 हरु प्रयोग गरी युक्ता युक्त तथ्याङ्कहरू अपडेट
 गराउने र जालिका तयारको तयारपथ को लागी -
 कार्यक्रम संयोजक ले जिम्मेवारी लिने साथ
 तथ्याङ्क सारमाहन र तयारपथ साथ विविध
 एकलाई लुकावक लागी WASH plan विशेषज्ञ
 विपद संकाय - लेग तयारपथ जन ।

~~श्री~~ श्री ~~श्री~~ श्री

लिखीतम भरपाई दाई आज मिति २०८०/०२/२२ गतेका दिन यस डिकेड डोल्याको प्राविधिक सहयोग र जगदुल्ला गा पा को आर्थिक सहयोगमा जगदुल्ला गाउपालीकाको खानेपानी सरसफाई तथा स्वच्छता योजना निर्माणको लागि डिडेड फाईलमा ९ दिने N.W.A.S.H. A.P.P. को मासिक भुक्तानी गर्न मा ९ दिने यस भरपाईमा सहीछाप गरीदियो । उपस्थित तपशिल हामी सहभागीहरुले देखाइ दिने गर्दछौ ।

तपशिल:

क.स	नाम थर	पद	दिन	दर	जम्मा	करकटी १५%	खुद बुकिलीएको रकम	हस्ताक्षर
१.	श्री हरीप्रसाद शर्मा	डा.सहायक	१	१२००१-	१२००१-	२२५१-	१२६५१-	श्री.शर्मा
२.	श्री दिनेश कुमार शर्मा	का.संयोजक	१	१२००१-	१२००१-	२२५१-	१२६५१-	श्री.शर्मा
३.	श्री प्राथम कुमारी शर्मा	ला.नापल	१	१२००१-	१२००१-	२२५१-	१२६५१-	श्री.शर्मा
४.	श्री कपलाल चौधरी	का.सहायक	१	१२००१-	१२००१-	२२५१-	१२६५१-	श्री.शर्मा
५.	श्री रविन्द्र बुढा	११	१	१२००१-	१२००१-	२२५१-	१२६५१-	श्री.शर्मा
६.	श्री अयकरुण बुढा	११	१	१२००१-	१२००१-	२२५१-	१२६५१-	श्री.शर्मा
७.	श्री प्रदिप कुमाल शि.शि.	११	१	१२००१-	१२००१-	२२५१-	१२६५१-	श्री.शर्मा
८.	श्री राजन बुढा (सिकार)	११	१	१२००१-	१२००१-	२२५१-	१२६५१-	श्री.शर्मा
९.	श्री लाल महोदय बुढा	११	१	१२००१-	१२००१-	२२५१-	१२६५१-	श्री.शर्मा
१०.	श्री लक्ष्मीचन्द्र शर्मा	११	१	१२००१-	१२००१-	२२५१-	१२६५१-	श्री.शर्मा

२२५०१-१२६५०१-



नमस्ते रेस्टोरेंट एण्ड लज

पुलीभेरी न.पा. ७ दुने, डोल्पा

सम्पर्क नं. ९८५८०६६११४

मिति २०८०/३/२६

पान नं. १२३०७००३८

श्री. डि.के.डी. - डोल्पा

ठेगाना ... डोल्पा

बिल नं. ०१८

क्र.सं	विवरण	परिमाण	दर	जम्मा
०१	नेमिना कोर्रकण तथा बढा बढा रामना।नाहना धिम।कसी खाना को एकपुछ इका			१६८६०१
			जम्मा	१६८६०१

अक्षरेपी रु. मात्र हाम्रा आठ हाउ (तरि) मात्र १)

मूल चुक लिने दिने।
बिक्री भएको माल फिर्ता हुने छैन।

बिक्रीतको सही



जम्मा भौचर / DEPOSIT SLIP

चली Current
 बचत Saving
 अर्थात Others Fixed

मिति (Date): 2023/07/14

शाखा (Branch):
 Account Holder's Name: **Namaste Restaurant and lodge**
 खातावालाको नाम: **खाता नं. 087001073141053000007**

चेक नं. (Cheque No.)	चेक दिएको बैंक/शाखा (Drawn on Bank/Branch)	मुद्रा (Amount)	रकम (Currency)	चेक नं. (Cheque No.)	चेक दिएको बैंक/शाखा (Drawn on Bank/Branch)	मुद्रा (Amount)	रकम (Currency)
20230714	26105624	CITIZEN BANK N/S.	176021-				
जम्मा (Total)				176021-			

Amount in Words (रकम अक्षरमा):
 Purpose of Deposit (जम्मा गर्नुको प्रयोजन):
 Sources of Fund (रकमको स्रोत):
 Full Name of Depositor (जम्मा गर्नेको पूरा नाम): **Rajam Leuman Dangi**
 Self (अर्थात):
 Full Name of Conductor (बाहकको पूरा नाम):
 Address (आेता):
 Contact No. (सम्पर्क नं.):

D/No./ID Type (चक्र/संकेत/संकेत):
 Depositor's Account No. with NBL (If any) (ने. बैंकमा रहेको खाता नं. यदि भएमा):
 Name (नाम):
 Address (आेता):
 Account No. with Bank (If any) (यस बैंकमा रहेको खाता नं. यदि भएमा):

If deposit made on behalf of entity/other person, details of such entity/person (जम्मा अर्थात अन्य व्यक्तिका सचिवालय जम्मा गरेको भए, उक्त सचिवालय/व्यक्तिका विवरण):
 Name (नाम):
 Address (आेता):
 Account No. with Bank (If any) (यस बैंकमा रहेको खाता नं. यदि भएमा):

I/we declare that the amount deposited is received from legitimate source as mentioned above and same is not related to or intended for money laundering or terrorist financing. म/हामीले यो घोषणा गर्दछौं कि जम्मा गरिएको रकम वैजायिज स्रोतबाट प्राप्त भएको हो र सम्पत्ति आँडुबन्धन वा आतङ्ककारी कार्यमा लगाउनको लागि प्राप्त गर्नको लागि प्राप्त भएको छैन।
 I/we declare that all information are correct and will be accountable for any consequences arising from false declaration.

Total (जम्मा):
 Less: Return (फिर्ता):
 Net Amount (नेट जम्मा): **NBL DOLPA**
 ABSB charge Transfer Amount (ने. बैंकको चक्र शुल्क (FOR BANK USE ONLY))
 Transaction ID No. (P) (ने. बैंकको लेनदेन ID नं. (FOR BANK USE ONLY))
 Entered by (दस्तावेज):

भाजपिती २०२०/२४ गतेका दिन यत्र
 गाउँपालिका गाउँपालिकाका अध्यक्ष श्री नारायण श्रेष्ठ
 को अध्यक्षतामा पालिका स्तरीय (WASH-Plan)
 योजनाको समीक्षा तथा स्वच्छता योजना निर्माण
 को लागी कार्ययोजना बहुरूपी तर्फबाट समीक्षाको
 उपस्थितिमा कसै निम्त्या विषयमा हलफल
 गरियो ।

नायिका

- ~~श्री~~ श्री नारायण श्रेष्ठ - गा.पा. अध्यक्ष
- ~~श्री~~ श्री अमृता लामा - गा.पा. उपाध्यक्ष
- ~~श्री~~ श्री वैशवराज श्रेष्ठ - प्र.प्र.अ
- ~~श्री~~ श्री शैबहादुर लामा - १ नं वडा अध्यक्ष
- ~~श्री~~ श्री भानुभक्त बुढाथोकी - २ नं वडा अध्यक्ष
- ~~श्री~~ श्री भक्तबहादुर कोहोरा - ३ नं वडा अध्यक्ष
- ~~श्री~~ श्री भिमप्रसाद कोहोरा - ४ नं वडा अध्यक्ष
- ~~श्री~~ श्री भिमबहादुर कोहोरा - ५ नं वडा अध्यक्ष
- ~~श्री~~ श्री काली बहादुर बुढा - ६ नं वडा अध्यक्ष
- ~~श्री~~ श्री रवजोन्द्र रेग्मी - ई.सि.म.य.र. गा.पा.
- ~~श्री~~ श्री अनुवास कोहोरा - सुचना प्रविधी अधिकारी
- ~~श्री~~ श्री निमा छिरीङ, बुढा - स्वास्थ्य शाखा प्रमुख
- ~~श्री~~ श्री हरी बुढा - लेखा शाखा प्रमुख
- ~~श्री~~ श्री खरका काजी - प्राविधीक शाखा प्रमुख
- ~~श्री~~ श्री समिना कोहोरा - स.स.शा.का.ब.का.मी.का.सा.
- ~~श्री~~ श्री किशोरकुमार डाँगी - को.संवेक्षण.डाँके

हलफल तथा निर्णय :-

यत्र गाउँपालिकाको स्तरीय समीक्षाको त्रुटिहरूको
 बारे थपथप तथ्याङ्क N-WASH App को प्रयोगको संकलन
 तथा आधारभूत तथ्याङ्क गरी पालिकाको स्तरीय समीक्षा
 तथा स्वच्छता (स्वास्थ्य) योजना निर्माण गर्ने दिने
 दिनेलाई प्रस्तावित प्रयासको रूपमा अनुशासन
 कोष ~~कोष~~ तथ्याङ्क गर्ने गराउने निर्णय गरियो ।

लिखितम भरपाई दौदै आजू मिति २०८०/०२/२५ गतेका दिन यस जगदुल्ला गाउपालीका वुं काथीलिय माफगाड मा यस गी.पी. का
 प्र.ई.प्र.डु श्री नारायण श्रेष्ठको ज्यू को अध्यक्षतामा नारायण श्रेष्ठको अध्यक्षतामा काथीलिय माफगाड मा यस गी.पी. का
 बमोजिमका सहभागीहरुले काथीलियको बैठकमा सहभागी भई यस भर्पाईमा सहीछाप गरीदियो ।

तपशिल:

क्र.स	नाम थर	पद	दिन	दर	जम्मा	करकट्टी १%	खुद वुभिलीएको रकम	हस्ताक्षर
१.	श्री नारायण श्रेष्ठ	गी.पी. अध्यक्ष	१	१२०००/-	१२०००/-	२२२२/-	१२६७८/-	
२.	श्री प्रमता लामा	गी.पी. उपाध्यक्ष	१	१२०००/-	१२०००/-	२२२२/-	१२६७८/-	अमृत
३.	श्री कुशवराज श्रेष्ठ	प्र.प्र.अ.	१	१२०००/-	१२०००/-	२२२२/-	१२६७८/-	
४.	श्री शैलबहादुर लामा	१ नं वडा अध्यक्ष	१	१२०००/-	१२०००/-	२२२२/-	१२६७८/-	
५.	श्री भानुभक्त बुढाथोकी	२ नं वडा अध्यक्ष	१	१२०००/-	१२०००/-	२२२२/-	१२६७८/-	
६.	श्री भक्तबहादुर कोइराला	३ नं वडा अध्यक्ष	१	१२०००/-	१२०००/-	२२२२/-	१२६७८/-	
७.	श्री मिमप्रसाद कोइराला	४ नं वडा अध्यक्ष	१	१२०००/-	१२०००/-	२२२२/-	१२६७८/-	
८.	श्री काली बहादुर बुढा	५ नं वडा अध्यक्ष	१	१२०००/-	१२०००/-	२२२२/-	१२६७८/-	
९.	श्री स्वर्गोन्मत्त श्रेष्ठ	६ नं वडा अध्यक्ष	१	१२०००/-	१२०००/-	२२२२/-	१२६७८/-	





111254890

लिखितम भरपाई वाई आजू मिति २०८०/०२/२४ गतेका दिन यस जगदुल्ला गाउपालीका वूँ कः प्रीतिमा मा कः मा यस ०१.०१.०१ का
 १. २१. ३ श्री नारायण शोकाथ जू को अध्यक्षतामा बः वाः सः वः शोकाथ तः जः मा कः यः कः सः सम्पन भई उपस्थित हामी तपशिल
 वमोजिमका सहभागीहरुले दः नः कः शोकाथ बुकिलीई यस भरपाईमा सहीछाप गरीदियौ ।

तपशिल:

क्र.स	नाम थर	पद	दिन	दर	जम्मा	करकट्टी १५%	खुद बुकिलीएको रकम	हस्ताक्षर
१.	श्री नारायण शोकाथ	गो.पी अध्यक्ष	१	१२००१-	१२००१-	२२२१-	१२६२१-	शोकाथ
२.	श्री प्रमता लामा	गो.पी उपाध्यक्ष	१	१२००१-	१२००१-	२२२१-	१२६२१-	प्रमता
३.	श्री केशवराज ज्ञेनी	प्र.प्र. शि.	१	१२००१-	१२००१-	२२२१-	१२६२१-	
४.	श्री शेरबहादुर लामा	१ नं वडा अध्यक्ष	१	१२००१-	१२००१-	२२२१-	१२६२१-	शेरबहादुर
५.	श्री भानुभक्त बुवाथोकी	२ नं वडा अध्यक्ष	१	१२००१-	१२००१-	२२२१-	१२६२१-	बुवाथोकी
६.	श्री भक्तबहादुर कोहीरा	३ नं वडा अध्यक्ष	१	१२००१-	१२००१-	२२२१-	१२६२१-	कोहीरा
७.	श्री मिमप्रसाद कोहीरा	४ नं वडा अध्यक्ष	१	१२००१-	१२००१-	२२२१-	१२६२१-	कोहीरा
८.	श्री काली बहादुर बुढा	५ नं वडा अध्यक्ष	१	१२००१-	१२००१-	२२२१-	१२६२१-	बुढा
९.	श्री रवगोन्द्र रेग्मी	६ नं वडा अध्यक्ष	१	१२००१-	१२००१-	२२२१-	१२६२१-	रेग्मी

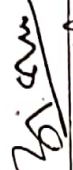
१११२५५४९९

क.स	नाम थर	पद	दिन	दर	जम्मा	करकट्टी १५%	खुद वृम्भिलीएको रकम	हस्ताक्षर
१०.	श्री सुवास बाहोरा	मुख्या प्र. आयुक्त	१	१२००	१२००	२२५	१२६५	
११.	श्री निमा द्वितीय बुढा	स्थायी सुम्भिली	१	१२००	१२००	२२५	१२६५	
१२.	श्री हरी बुढा	सुम्भिली	१	१२००	१२००	२२५	१२६५	
१३.	श्री बिष्णु कर्जी	स.ई.	१	१२००	१२००	२२५	१२६५	
१४.	श्री सविना बाहोरा	प्र.सुम्भिली आयुक्त	१	१२००	१२००	२२५	१२६५	
	जम्मा					३१५०	१६,८५०	

आज मिति २०८०१२/१८ गतेका दिन यस
जगदुल्ला गा.पा. वडा नं २ मा खानेपानी सरसफाई
तथा स्वच्छता योजना निर्माणको लागि संकलन
गरिएका तथा डु. एफको वडा स्तरीय प्रमाणिकरणको
लागी कढिकु यहाँ वडा का वडा अध्यक्ष श्री भानु भक्त
कुटाथोकी ज्यूको अध्यक्षतामा कढिकु वसी वडा स्तरीय
प्रमाणिकरण कार्य सम्पन्न गरियो ।

उपस्थित

- | | | |
|--------------------------|---------------------------|---|
| कुटाथोकी श्री | भानुभक्त कुटाथोकी | - वडा अध्यक्ष |
| श्री | प्रेम गुरुङ | - वडा अध्यक्ष ^{साहाय्य} |
| पासाङ | श्री पासाङ, लामा कुटाथोकी | - " " |
| श्री | हरीलाल लामा | - वडा साथी |
| श्री | कुमार विकास ककवाल | - दावाकोला (व.पा.) अध्यक्ष |
| श्री | सोम प्रसाद बुढा | - खा.पा. सदस्य |
| श्री | अमृता कुटाथोकी | - खा.पा. अं.गी |
| श्री | सुकनी बुढा | - का.स. |
| श्री | दिनेश कुमार डाँडा | - का.संयोजक डिकेड |

दलफल तथा नोटः







डिकेड - डोल्पा र यस जगदुल्ला गा.पा. द्वारा
निर्माण भइरहेको खानेपानी सरसफाई तथा स्वच्छता
योजनाको लागि संकलन गरिएका तथा डु. एफको
अध्यक्षन गर्दा सम्पूर्ण तथा डु. एफ यहाँ र सही
भएको ~~संकलन~~ NWASH App बाट जानुपर्ने सम्पूर्ण
तथा डु. एफ संकलन भएको प्रमाणिकरण गरी यस
वडा मा दावाकोला खानेपानी योजनालाई उच्च प्रथमिकता
मा र वडा मा सञ्चालित जमा १ मा.वी र १ खा.पा. र
संस्था लाई पनि उच्च प्रथमिकतामा राखी यस
काइँगाड लागू पारिने लक्ष्य विकास योजना लाई पनि
उच्च प्रथमिकता मा राखी खानेपानी सरसफाई तथा
स्वच्छता योजनामा समावेश गर्ने निर्णय गरियो ।

(Signature)

(Signature)

लिखितम भरपाई दौं आज मिती २०२०/०३/१८ गतेका दिन यस जगदुल्ला गाउपालीका वडा नं. २ मा यस वडा का वडा अध्यक्ष श्री भानुभक्त बुढाथोकी ज्यू को अध्यक्षतामा वडा कार्यवाही प्रमाण/किसा सम्पन्न भई उपस्थित हामी तपशिल बमोजिमका सहभागीहरूले दस्तावेज अन्तर्गत बुझिमा सहीछाप गरीदियो ।

तपशिल:

क.स	नाम थर	पद	दिन	दर	जम्मा	करकट्टी १% %	खुद बुझिमाको रकम	हस्ताक्षर
१	श्री भानुभक्त बुढाथोकी	वडा अध्यक्ष	१	१५०००/-	१५०००/-	२२५१-	१२७५१-	
२	श्री प्रेम गुरुङ	वडा सदस्य	१	१५०००/-	१५०००/-	२२५१-	१२७५१-	
३	श्री पासण्डा लामा बुढाथोकी	" "	१	१५०००/-	१५०००/-	२२५१-	१२७५१-	पासण्डा
४	श्री हरीलाला लामा	वडा सदस्य	१	१५०००/-	१५०००/-	२२५१-	१२७५१-	
५	श्री कुमार विकास लामाल	दावाजोला को.पो. अध्यक्ष	१	१५०००/-	१५०००/-	२२५१-	१२७५१-	
६	श्री सोम प्रसाद बुढा	" "	१	१५०००/-	१५०००/-	२२५१-	१२७५१-	
७	श्री अश्लता बुढाथोकी	वडा.चौ. को.पो.की	१	१५०००/-	१५०००/-	२२५१-	१२७५१-	
८	श्री रत्नकुमारी बुढा	को.पो.	१	१५०००/-	१५०००/-	२२५१-	१२७५१-	रत्नकुमारी
	जम्मा के.					१५०००/-	१०,२०००/-	

लिखितम भरपाई दादै आज मिति २०८०/३/१८ गतेका दिन यस डिकेड डोल्पाको प्राविधिक सहयोग र जगदुल्ला गा.पा को आर्थिक सहयोगमा जगदुल्ला गाउपालीकाको खानेपानी सरसफाई तथा स्वच्छता योजना निर्माणको लागि जगदुल्ला गा.पा. वडा नं. २ मा ९ दिने कडा हारीभ तथ्याङ्क प्रभाविकरण र प्रभातिकीकरण मा उपस्थित ९० जना सहभागीहरुलाई खाजा खुवाए चापत तपशिल विवरणको रकम बुझाई बुझिलीई यस भरपाईमा सहीछाप गरीदियो ।

तपशिल:

क.स	विवरण	परिमाण	इकाई	प्रतिइकाई दर	जम्मा रु
१.	घिया	१०	गिल्लाल/कुप	२०१-	२००१-
२.	मालु चिउरा	१०	प्लेट	२००१-	२०००१-
					७
जम्मा रकम रु					२२००१-

(अक्षरपी रु दुई हजार पाँच सय मात्र)

बुझिलीनेको:

हस्ताक्षर: धनश्री
 नाम थर: धनश्री धर्ती
 ठेगाना: जगदुल्ला गा.पा. वडा नं. २ (डोल्पा)
 सम्पर्क नं:

बुझाउनेको:

हस्ताक्षर: 
 नाम थर: दिनेश कुमार डोल्पा
 ठेगाना: डिकेड - डोल्पा
 सम्पर्क नं: ९८५५६८३२९०



५६३०९१
ना.प्र.नं.१०३



नेपाल सरकार
गृह मन्त्रालय
जिल्ला प्रशासन कार्यालय, डोल्पा
नेपाली नागरिकताको प्रमाणपत्र

नाम, थर : धनस्यारी बर्ती : लिंग : स्त्री
जन्मस्थान जिल्ला : डोल्पा
गा.वि.स/उ.म.न.स. : बिकु : वडा : ३
स्थायी वासस्थान जिल्ला : २० : वडा : ६
गा.वि.स./उ.म.न.स. : काँडेगाउँ
जन्ममिति : २००२ साल ३ महिना १६ गते
बाबुको नाम थर : धनस्यारी पुन
ठेगाना बिकु - ३, डोल्पा नागरिकता : नेपाली
आमाको नाम थर :
नागरिकता

पति/पत्नीको नाम थर : नन्द बर्ती
ठेगाना : काँडेगाउँ - ३, डोल्पा नागरिकता : नेपाली
नेपाल नागरिकता ऐन, २०६३ बमोजिम यो नागरिकताको प्रमाणपत्र दिइएको छ ।
प्रमाणपत्र बाहकको नाम : धनस्यारी बर्ती
नागरिकताको किसिम :
प्रमाणपत्र पाउनेको दस्तखत :
वडा नं.

दायाँ बायाँ
औंठाको छाप

प्रमाणपत्र दिने अधिकारीको :
दस्तखत :
नाम, थर : शशि पन्त
दर्जा :
मिति : २०६३.११.०१.१५

आज मिति २०८०/०३/१९ गतेका दिन यस
जगदुल्ला गो.पा. वडा नं १ मा स्वानेपाली
सरसफाई तथा स्वच्छता योजना निर्माणको
लागी संकलन गरीएका तथा डू.हकको वडा
स्तरीय प्रमाणिकरण तथा प्रथामिकीकरण को
लागी केन्द्र यत्र वडा का वडा अध्यक्ष श्री
शेर बहादुर लामा ज्यू को अध्यक्षतामा वसी
प्रमाणिकरण तथा प्रथामिकीकरण कार्य सम्पन्न गरीयो ।

उपस्थिति

- शेर बहादुर लामा - वडा अध्यक्ष
- धन बहादुर घर्ती - वडा सदस्य
- श्री प्रो. विद्या लामा - " " "
- ~~श्री युद्ध प्रसाद श्रेष्ठ~~ - जगदुल्ला गो.पा. वडा अध्यक्ष
- श्री योमा श्रेष्ठ - कुमदिम्पा (लापो) कोषाध्यक्ष
- ~~श्री अमृत शिवा बुढाथोडी~~ - सा. वि. इ.
- श्री हेमलाल लामा - वडा सचिव
- श्री लक्ष्मी कुमारी घर्ती - (सा.पा. अध्यक्ष)

हस्ताक्षर तथा निर्वाहकः -

डि.के.डी. डोल्पा व यस जगदुल्ला गो.पा. द्वारा
निर्माण भइरहेको स्वानेपाली सरसफाई तथा स्वच्छता
योजनाको लागि संकलन गरीएका तथा डू.हक
तथा न.वा.श. भएको N.WASH App बाट
संकलन गर्नुपर्ने सम्पूर्ण तथा डू.हक संकलन भएको
प्रमाणिकरण गरी कुमदिम्पा गो.पा. योजनालाई
पाइलो प्रथामिकता दिने र नयाँ योजनाको लागि
वडा डू.सरा कुलन देवी धामका समीप सा.पा.को
अध्यक्षी लाल लामा को लागि पाइलो प्रथामिकता दिने
र वडा अध्यक्षको जमा विद्यालय-१, स्नातक संस्था-१ बाई
पत्री समाहसक क्रियाकलापहरू लागू गर्ने र सुरीकोट सामुदायिक
को लागि वल विकास योजनालाई पत्री इन्च प्रथामिकताको
समापन स्वा.स.स. योजनाको समावेश गर्ने निर्वाह गरीयो ।

श. वि. इ.

लिखितम भरपाई दावे आज मिति २०८०/०५/१९ गतेका दिन यस जगदुल्ला गाउपालीका वडा नं १ मा यस वडा का
 वडा अध्यक्ष श्री शेर बहादुर खामाङ्ग को अध्यक्षतामा वडा स्तरीय खास तयारी प्रमाणिकरण सम्पन्न भई उपस्थित हामी तपशिल
 बमोजिमका सहभागीहरुले ईनाउ भत्ता बुझीसमा सहीछाप गरीदियो ।

तपशिल:

क्र.स	नाम थर	पद	दिन	दर	जम्मा	करकट्टी १% %	खुद बुझिलीएको रकम	हस्ताक्षर
१.	श्री शेर बहादुर खामा	वडा अध्यक्ष	१	१२००१-	१२००१-	२२४१-	१२६४१-	शेर बहादुर
२.	श्री धन बहादुर घर्ती	वडा सदस्य	१	१२००१-	१२००१-	२२४१-	१२६४१-	धन बहादुर
३.	श्री मातिसरा वि.ठ.	" "	१	१२००१-	१२००१-	२२४१-	१२६४१-	मातिसरा
४.	श्री युद्ध प्रसाद शोकाथ	प्र.क्ष	१	१२००१-	१२००१-	२२४१-	१२६४१-	श्री युद्ध प्रसाद
५.	श्री टोमा शोकाथ	व्हा.प्रा.प्रा.क्ष कोषाध्यक्ष	१	१२००१-	१२००१-	२२४१-	१२६४१-	टोमा
६.	श्री खनविला बुढाथोकी	व्हा.प्रा.प्रा.क्ष इन्चार्ज	१	१२००१-	१२००१-	२२४१-	१२६४१-	खनविला
७.	श्री हरीबाल खामा	वडा सदस्य	१	१२००१-	१२००१-	२२४१-	१२६४१-	हरीबाल
८.	श्री लखिन कुमार घर्ती	व्हा.प्रा.प्रा.क्ष अध्यक्ष	१	१२००१-	१२००१-	२२४१-	१२६४१-	लखिन
	जम्मा					१८००	१०,२००१-	

लिखितम भरपाई दादै आज मिति २०८०।०३।१९ गतेका दिन यस डिकेड डोल्पाको प्राविधिक सहयोग र जगदुल्ला गा.पा को आर्थिक सहयोगमा जगदुल्ला गाउपालीकाको खानेपानी सरसफाई तथा स्वच्छता योजना निर्माणको लागि जगदुल्ला गा.पा. वडा नं. १ मा १ दिने वडा स्तरीय तथा प्रयोगेय र प्रयोगेय मा उपस्थित ८ जना सहभागीहरुलाई खाजा खुवाए वापत तपशिल विवरणको रकम बुझाई बुझिलीई यस भरपाईमा सहीछाप गरीदियो ।

तपशिल:

क्र.स	विवरण	परिमाण	इकाई	प्रतिइकाई दर	जम्मा रु
१.	घिया	८	कप	२०१/-	१६०८/-
२.	चनाझण्डा	८	कोट	२००/-	१६००/-
					७
जम्मा रकम रु					२०००/-

(अक्षरपी रु ६६ हजार मात्र) मात्र)

बुझिलीनेको:

हस्ताक्षर:

नाम थर:

ठेगाना:

सम्पर्क नं:

कुमारी
कुमारी लामा
जगदुल्ला गा.पा. वडा नं १ डोल्पा ।

बुझाउनेको:

हस्ताक्षर:

नाम थर:

ठेगाना:

सम्पर्क नं:

(Signature)
दिनेश कुमार शर्मा
डिकेड-डोल्पा
९८५९६८९२९०



दा.प्र.नं. ५६२०१२
६२



नेपाल प्रशासन कार्यालय, दोल्पा
नेपाली नागरिकताको प्रमाणपत्र

नाम, घर : कुमारी त्वाग्ना निरञ्जनी
जन्मस्थान : दोल्पा
गा.वि.स./उ.म.न.पा. : रिमो
स्वाधी वासस्थान : जिल्ला : दोल्पा वडा ८
गा.वि.स./उ.म.न.पा. : चक्रिगौड
जन्ममिति : २०१५ साल वडा ३
बाबुको नाम घर : कुमारी शिवाय महिना १६ गते
हेगना स्थिति : दोल्पा नागरिकता : नेपाली
आमाको नाम घर :
ठगना स्थिति :
नागरिकता :

पति/पत्नीको नाम घर : श्यामा त्वाग्ना
ठगना स्थिति :
नेपाल नागरिकता ऐन, २०६३ बमोजिम यो नागरिकताको प्रमाणपत्र दिइएको छ ।
नागरिकताको किसिम :
प्रमाणपत्र पाउनेको वस्तुवत :
दायाँ ओठाको छाप बायाँ



प्रमाणपत्र दिने अधिकारीको :
वस्तुवत :
नाम, घर : त्वाग्ना सन्त
वर्ग :
मिति : २०७३/१०/२६

आज मिति २०८०/०६/२० गतेको दिन यस
 जगदुल्ला गो.पो. वडा नं ३ मा खानेपानी सुरक्षा
 तथा स्वच्छता योजना निर्माणको लागि संकलन
 गरिएको तथा डुङ्को वडा स्तरीय प्रमाणिकरण तथा
 प्रयासिकरण को लागि बैठक यस वडाको वडा अध्यक्ष
 श्री मन्मथबहादुर कोहीरा उभु को अध्यक्षतामा वसी
 प्रमाणिकरण तथा प्रयासिकरण कार्य सम्पन्न गरियो ।

उपस्थित

- ~~मन्मथ~~ श्री मन्मथबहादुर कोहीरा - वडा अध्यक्ष
 - धनरूप श्री धनरूपी वि.क. - वडा सदस्य
 - ~~शिवरूप~~ श्री राजबहादुर थापा - " "
 - राजकली श्री राजकली लामा - " "
 - ~~सुमन~~ श्री मालका पुनाक लामा - (संस्था.या अध्यक्ष)
 - ~~सुमन~~ श्री चन्द्रमान वि.क. - वडा प्राविधिक
 - ~~सुमन~~ श्री अरवि लामा - विद्यालय शिक्षक
 - श्री अरवि रेड - (संस्था.या अध्यक्ष)
 - जयलाल श्री जयलाल काम - वडा कार्यचारी
 - ~~सुमन~~ श्री दिनेश कुमार लामा - को.समाज डिप्टी
- द्वन्द्वल तथा निर्णय ।

डिप्टी-डायरेक्टर यस जगदुल्ला गो.पो. वडा
 निर्माण भइरहेको खानेपानी सुरक्षा तथा स्वच्छता
 योजनाको लागि संकलन गरिएको तथा डुङ्को
 यथातः र काही भएको N-WASH App बाट संकलन
 गर्नुपर्ने सम्पूर्ण तथा डुङ्को संकलन भएको प्रमाणिकरण गरी
 थापागाड वडा खानेपानी योजनालाई पहिलो प्राथमिकतामा
 राखेर, यस का अन्ततिका जमा विद्यालय - १, स्वास्थ्य
 सुस्थ - १ लाई धनी इन्च प्रयासिकरणमा राखेर
 साथै यस थापागाड मा निर्मित ६ लै निवास
 संरचना एकलाई पनि इन्च प्रयासिकरणमा राखी
 खानेपानी सुरक्षा तथा स्वच्छताको शिक्षा कला प्रदान
 लाई योजनामा समावेश गर्ने निर्णय गरियो ।

लिखितम भरपाई बाई आज मिति २०८०/०३/२० गतेका दिन यस जगदुल्ला गाउपालीका वडा नं २ मा यस वडा का
 वडा अध्यक्ष श्री अर्जुन कुमार कोहीराज्य को अध्यक्षतामा वडा स्तरीय रचनाकार सम्मेलन प्रयाग/०३/२० सम्मन भई उपस्थित हामी तपशिल
 वमोजिमका सहभागीहरूले दिनको अन्त बृहतीई यस भर्पाईमा सहीछाप गरीदियो ।

तपशिल:

क्र.स	नाम थर	पद	दिन	दर	जम्मा	करकट्टी १% %	खुद बुभिकलीएको रकम	हस्ताक्षर
१.	श्री अर्जुन कुमार कोहीराज्य	वडा अध्यक्ष	१	१२००१-	१२००१-	२२४१-	१२६४१-	
२.	श्री धनराज्य वि. ठं.	वडा अध्यक्ष	१	१२००१-	१२००१-	२२४१-	१२६४१-	धनराज्य
३.	श्री राज बहादुर थापा	" "	१	१२००१-	१२००१-	२२४१-	१२६४१-	
४.	श्री रामकुली लामा	" "	१	१२००१-	१२००१-	२२४१-	१२६४१-	रामकुली
५.	श्री मातृका प्रसाद लामा	(बो.पि.पि.को अध्यक्ष)	१	१२००१-	१२००१-	२२४१-	१२६४१-	
६.	श्री चन्द्रमान वि. ठं.	वडा मा.वि.को अध्यक्ष	१	१२००१-	१२००१-	२२४१-	१२६४१-	चन्द्रमान
७.	श्री प्रकाश लामा	वडा मा.वि. अध्यक्ष	१	१२००१-	१२००१-	२२४१-	१२६४१-	
८.	श्री अर्जुन कुमार	(बो.पि.पि.को अध्यक्ष)	१	१२००१-	१२००१-	२२४१-	१२६४१-	
९.	श्री गणेश्वरी कामा	वडा मा.वि. अध्यक्ष	१	१२००१-	१२००१-	२२४१-	१२६४१-	गणेश्वरी

जम्मा रु. २०२४१- ११४६४१-

लिखितम भरपाई दाई आज मिति २०८०/०३/२० गतेका दिन यस डिकेड डोल्पाको प्राविधिक सहयोग र जगदुल्ला गा.पा को आर्थिक सहयोगमा जगदुल्ला गाउपालीकाको खानेपानी सरसफाई तथा स्वच्छता योजना निर्माणको लागि जगदुल्ला गा.पा मा ९ दिने लडा स्तरीय तथा प्रमाणिकरण र प्रयोग प्रकृता मा उपस्थित १० जना सहभागीहरुलाई खाजा खुवाए वापत तपशिल विवरणको रकम बुभाई बुभिलीई यस भरपाईमा सहीछाप गरीदियौ ।

तपशिल:

क्र.स	विवरण	परिमाण	इकाई	प्रतिइकाई दर	जम्मा रु
१.	चिथा	१०	कप	२०१-	२००१-
२.	मालु चिडरा	१०	कोट	२००१-	२०००१-
					७
जम्मा रकम रु					२२००१-

(अक्षरपी रु दुई हजार पाँच सय मात्र)

बुभिलीनेको:

हस्ताक्षर: स्विता श्रेष्ठ

नाम थर: स्विता श्रेष्ठ (वोडिप्रा)

ठेगाना: जगदुल्ला गा.पा. वडा नं. ३ डोल्पा

सम्पर्क नं: ९८४४८६६९५२

बुभाउनेको:

हस्ताक्षर: दिनेश कुमार श्रेष्ठ

नाम थर: दिनेश कुमार श्रेष्ठ

ठेगाना: डिकेड - डोल्पा

सम्पर्क नं: ९८४९६८३२९०



नेपाल सरकार

गृह मन्त्रालय

जिल्ला प्रशासन कार्यालय, डोल्पा

नेपाली नागरिकताको प्रमाणपत्र



ना.प्र.नं. २७-०९-७२-०००७/१२

नाम, थर : सिला रेडी (बोहोरा) लिङ्ग : म.

जन्मस्थान : जगदुल्ला गा.पा - ६, डोल्पा

स्थायी बासस्थान : जिल्ला डोल्पा

गा.वि.स. / उ.म.न.पा. : जगदुल्ला गा.पा. वडा नं. ०९

जन्ममिति : साल २०२६ महिना ०६ गते ०३

बासुको नामथर : लक्ष्म रेडी

देगाना : जगदुल्ला - ६, डोल्पा नागरिकता १९२२/१९६०

पिताको नामथर : * नागरिकता

माताको नामथर : देविन्द्र बाहोरा

देगाना : जगदुल्ला - २, डोल्पा नागरिकता २५-१-०१२/१९८९६



Government of Nepal has issued this Citizenship Certificate with following details:

Citizenship Certificate No. 57-01-75-0007/2 Sex: F

Full Name (in block): SITA AIDEE (BOHORA) Day 20

Date Of Birth (AD): Year 1999 Month OCT

Birth Place (in block): JAGDULLA - 6, DOLPA

Permanent Address (in block): District DOLPA Ward No. 03

VDC/Municipality/Sub/Metropolis JAGDULLA

नेपाल नागरिकता ऐन, २०६३ बमोजिम यो नागरिकताको प्रमाणपत्र दिइएको छ।

प्रमाणपत्र पाउनेको दस्तखत : SITA नागरिकताको किसिम : बहोरा

औठाको छाप : [Fingerprint] प्रमाणपत्र दिने अधिकारीको दस्तखत : [Signature]

नाम थर : लक्ष्म रेडी नाम

देगाना : जगदुल्ला - ६, डोल्पा

मिति : २०७५-०८-१९

प्रमाणपत्र कसैले फिर्ता गर्नु भएमा, त्रिभुवन जिल्ला प्रशासन कार्यालय वा प्रहरी कार्यालयमा बुझाइदिएतामा, प्रमाणपत्र रद्द हुनेछ।

आज मिति २०८०।०३।२२ गतेका दिन यस
 गगदुल्ला गा.पा. वडा नं. ५ अन्तर्गत स्वनिपानी सरसफाई
 तथा स्वच्छता योजना निर्माणको लागि संकलन गरिएका
 तथा डुहको वडा स्तरीय प्रमाणिकरण तथा प्रयोगिकरण
 को लागि बढ्क यज्ञ वडाका वडा अध्यक्ष श्री भिम बहादुर
 बोहोरा ज्यूको अध्यक्षतामा वसी प्रमाणिकरण तथा प्रयोगिकरण
 कार्य सम्पन्न गरीयो ।

उपस्थिति

- ~~श्री~~ श्री भिम बहादुर बोहोरा - वडा अध्यक्ष
- नन्दा श्री नन्दादेवी बोहोरा - प्र. वडा सदस्य
- कस्तु श्री कस्तु बोहोरा - " " "
- कुमसुरी श्री कुमसुरा विर्क - द. प्र. सदस्य
- राम श्री राम बहादुर विर्क - वडा " "
- श्री श्री गौरीलाल रेग्मी - सा. वडा सदस्य
- ~~श्री~~ श्री लाल बहादुर बोहोरा - वडा अध्यक्ष
- ~~श्री~~ श्री कल बहादुर बोहोरा - कागमारा आ.वी. प.अ.
- ~~श्री~~ श्री सानेलाल मण्डल - सानोध आ.वी. प.अ.
- ~~श्री~~ श्री छप बहादुर बोहोरा - वडा प्रमुख

फल तथा निर्णय:

डिजिटल डोल्या र यस गगदुल्ला गा.पा. वडाको
 निर्माण भइरहेको स्वनिपानी सरसफाई तथा स्वच्छता
 योजनाको लागि N-WASH App बाट सम्पुर्ण तथा डु
 एक संकलन गरी यथातः र सुदी रहेको प्रमाणिकरण
 गरिनुका साथै यस वडा अन्तर्गतको वडा नं. ५ र ६ वडा
 स्वनिपानी योजनालाई पहिलो प्रयोगिकरण प्रारम्भ र
 २ वटा सामुदायिक विद्यालय भएको हुनाले पहिलो प्रयोगिकरण
 मा सानोध विद्यालय तथा विद्यालय तथा दलित आवासिय
 हाजावाहा लाई समावेश गर्नुका साथै जेनी गाउ र माझगाउ
 मा निर्मित क्लेन गिकल लाई पनि प्रयोगिकरणको साथ व्यवस्थापन
 तथा मर्मत सम्भार गर्ने र वडा समितिको सामुदायिक स्वास्थ्य
 ईकाई लगायतका इजोडमना स्वास्थ्य त्रिभाकलाप लागु
 हुने गरी योजनामा समावेश गर्ने निर्णय गरियो ।

लिखितम भरपाई दौदै आज मिति २०८०/०३/२२ गतेका दिन यस जगदुल्ला गाउँपालीका मा यस वडा का
 वडा अध्यक्ष श्री भिम बहादुर बोहरा ज्यू को अध्यक्षतामा वडा स्तरीय खासस्व तथ्याडु प्रमाणिकरण सम्पन्न भई उपस्थित हामी तपशिल
 वमोजिमका सहभागीहरुले केन्द्र अन्तर्गत भर्पाईमा सहीछाप गरीदियो ।

तपशिल:

क्र.स	नाम थर	पद	दिन	दर	जम्मा	करकट्टी १% %	खुद बुझिलीएको रकम	हस्ताक्षर
१.	श्री भिम बहादुर बोहरा	वडा अध्यक्ष	१	१२००१-	१२००१-	२२२१-	१२६२१-	
२.	श्री राजबहादुरी बोहरा	प्र.वडा सदस्य	१	१२००१-	१२००१-	२२२१-	१२६२१-	नया
३.	श्री कल्पसु बोहरा	वडा सदस्य	१	१२००१-	१२००१-	२२२१-	१२६२१-	कल्पसु
४.	श्री कुमसरा वि.कं.	द.प्र.सदस्य	१	१२००१-	१२००१-	२२२१-	१२६२१-	कुमसरा
५.	श्री राम बहादुर वि.कं.	वडा सदस्य	१	१२००१-	१२००१-	२२२१-	१२६२१-	राम
६.	श्री रामलाल श्रेष्ठ	मानसिक आरोग्य प्र.स.	१	१२००१-	१२००१-	२२२१-	१२६२१-	
७.	श्री दत्त बहादुर बोहरा	कागजात आरोग्य प्र.स.	१	१२००१-	१२००१-	२२२१-	१२६२१-	
८.	श्री जोरिलाल श्रेष्ठ	स्वा.स्वा.ई ई.स.ई	१	१२००१-	१२००१-	२२२१-	१२६२१-	श्रेष्ठ
९.	श्री लाल बहादुर बोहरा	स्वा.स्वा.ई अध्यक्ष	१	१२००१-	१२००१-	२२२१-	१२६२१-	लाल
१०.	श्री टोप बहादुर बोहरा	वडा प्रमाणिकरण	१	१२००१-	१२००१-	२२२१-	१२६२१-	

जम्मा रु. २२२०१- २२२०१- १२६२०१- १२६२०१-

लिखितम भरपाई दाई आज मिति २०८०/३/२२ गतेका दिन यस डिकेड डोल्पाको प्राविधिक सहयोग र जगदुल्ला गा.पा को आर्थिक सहयोगमा जगदुल्ला गाउपालीकाको खानेपानी सरसफाई तथा स्वच्छता योजना निर्माणको लागि जगदुल्ला वडा नं ५ मा १ दिने वडा स्तरीय तथा प्रमाणिकरण २ प्रमाणिकरण मा उपस्थित ११ जना सहभागीहरुलाई खाजा खुवाए वापत तपशिल विवरणको रकम बुझाई बुझिलीई यस भर्पाईमा सहीछाप गरीदियो ।

तपशिल:

क.स	विवरण	परिमाण	इकाई	प्रतिइकाई दर	जम्मा रु
१.	खिचार्	११	कप	२०१-	२२०१-
२.	शैथिल्यकारकारी	११	लेट	२००१-	२२००१-
					७
जम्मा रकम रु					२६२०१-

(अक्षरूपी रु २६ हजार २०१ मात्र)

बुझिलीनेको:

हरुताक्षर:

नाम थर: अलकारी चौधुरी
ठेगाना: जगदुल्ला गा.पा, वडा नं ५ डोल्पा

सम्पर्क नं:

बुझाउनेको:

हस्ताक्षर:

नाम थर:

ठेगाना:

सम्पर्क नं:

(Signature)

कमेश कुमार डोंगी

डिकेड - डोल्पा

९८५९६२९२७०

श्री ५ को सरकार
जिल्ला कार्यालय डोल्पा

नेपाली नागरिकताको प्रमाणपत्र

२२९
२२९ नाम थर जगत लक्ष्मी विश्वारा

जन्मस्थान कठाली अञ्चल डोल्पा जिल्ला
रुमी नगर/गाउँ पञ्चायत ५ नं. वडा
हालको बतन:- २२ अञ्चल ५ जिल्ला
७ नगर/गाउँ पञ्चायत ९ नं. वडा

जन्म मिति २००५

बाबुको नाम (थर, बतन):-



जगत लक्ष्मी विश्वारा

पतिको नाम थर:- रुमि लक्ष्मी विश्वारा



नागरिकता ऐन २०२० (संशोधन सहित) बमोजिम यो नागरिकताको प्रमाण-पत्र दिइएको छ ।
नागरिकताको किसिम:- कसज
प्रमाण-पत्र पाउनेको सही:-

घाँठाको छाप

दायाँ	बायाँ
	

प्रमाण-पत्र दिने अधिकारीको सही:- रुमि लक्ष्मी विश्वारा
नाम:- रुमि लक्ष्मी विश्वारा
दर्जा:- कसज
मिति:-

लिखितम भरपाई दूवै आज मित्ती २०८०/०३/२२ गतेका दिन यस जगदुल्ला गाउपालीका वडा नं ५ मा यस वडा का
 वडा अध्यक्ष श्री प्रसाद बोहोरा को अध्यक्षतामा वडा स्तरीय स्वास्थ्य समित्त तयारुन तथा पुनर्वित्त समित्त भाई उपस्थित हामी तपशिल
 वमोजिमका सहभागीहरुले कठिनाई भन्ना वृक्लीई यस भाईमा सहीछाप गरीदियो ।

तपशिल:

क्र.स	नाम थर	पद	दिन	दर	जम्मा	करकट्टी १%	खुद वृक्लीएको रकम	हस्ताक्षर
१.	श्री प्रसाद बोहोरा	वडा अध्यक्ष	१	१२००/-	१२००/-	१२२/-	१२६२/-	
२.	श्री प्रिना सिंह	प्र. वडा सदस्य	१	१२००/-	१२००/-	१२२/-	१२६२/-	अक्षर दस्त
३.	श्री अजय बहादुर बुढा	वडा सदस्य	१	१२००/-	१२००/-	१२२/-	१२६२/-	अक्षर ११
४.	श्री पागमती चि.क.	द.प्र. ११	१	१२००/-	१२००/-	१२२/-	१२६२/-	पागमती ११
५.	श्री प्रमिल कुमार महारा	वडा सदस्य	१	१२००/-	१२००/-	१२२/-	१२६२/-	अक्षर ११
६.	श्री सप्त प्रसाद चौधरी	सु.गाउँसभाको अध्यक्ष	१	१२००/-	१२००/-	१२२/-	१२६२/-	सु.गाउँसभा ११
७.	श्री प्रान बहादुर खल्लेता	प्र.प्र. ११	१	१२००/-	१२००/-	१२२/-	१२६२/-	अक्षर ११
८.	श्री सुलभा शर्मा	सो.सो. ११	१	१२००/-	१२००/-	१२२/-	१२६२/-	अक्षर ११
	जम्मा					१२००/-	१०२००/-	

लिखितम भरपाई दादै आज मिति २०८०/०३/११ गतेका दिन यस डिकेड डोल्पाको प्राविधिक सहयोग र जगदुल्ला गा.पा को आर्थिक सहयोगमा जगदुल्ला गाउपालीकाको खानेपानी सरसफाई तथा स्वच्छता योजना निर्माणको लागि जगदुल्ला वडा नं ४ मा १ दिने ... वडा स्तरीय तथा प्रमाणिकरण र प्रथमिकीकरण मा उपस्थित ९ जना सहभागीहरुलाई खाजा खुवाए वापत तपशिल विवरणको रकम बुझाई बुझिलीई यस भरपाईमा सहीछाप गरीदियौ ।

तपशिल:

क्र.स	विवरण	परिमाण	इकाई	प्रतिइकाई दर	जम्मा रु
१.	चिया	९	कप	२०१-	४२०१-
२.	झण्डा चनारोपी	९	प्लेट	२००१-	१८००१-
					७
जम्मा रकम रु					२२५०८

(अक्षरपी रु ५३ हजार ५३ सय पचास मात्र)

बुझिलीनेको:

हस्ताक्षर: धनरूप कुुडा

नाम थर: धनरूप कुुडा

ठेगाना: जगदुल्ला गा.पा, वडा नं ४ डोल्पा

सम्पर्क नं:

बुझाउनेको:

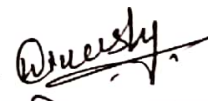
हस्ताक्षर: 

नाम थर: दिनेश कुमार झांगी

ठेगाना: डिकेड डोल्पा

सम्पर्क नं: ९८५९६८९२९०



श्री ५ को सरकार

जिल्ला कार्यालय डोल्पा

नेपाली नागरिकताको प्रमाण-पत्र

ना. प्र. नं. ६८

नाम थर धनरूपा बुढा

जन्मस्थान अठौली अञ्चल डोल्पा जिल्ला

सम्मि नगर/गाउँ पञ्चायत ३ नं. वडा

हालको वतनः- ऐ अञ्चल ऐ जिल्ला

नगर/गाउँ पञ्चायत ऐ नं. वडा

जन्म मिति २०२६/०१/१५

बाबुको नाम, थर, वतनः- श्रीम लाल बुढा

ऐ

पतिको नाम थरः



नागरिकता ऐन २०२० (संशोधन सहित) बमोजिम यो नागरिकताको प्रमाण-पत्र दिइएको छ।

नागरिकताको किसिमः- ~~देशीय~~

प्रमाण-पत्र पाउनेको सहीः-~~५~~

घाँठाको छाप

दायाँ

बायाँ

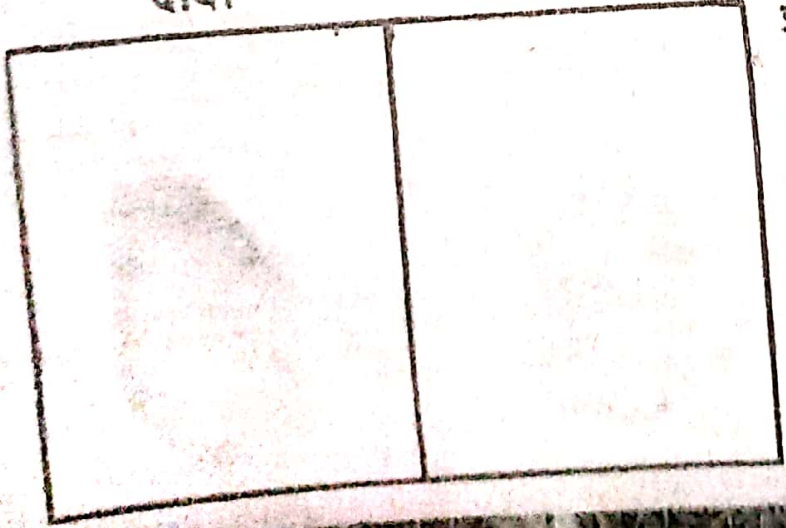

प्रमाण-पत्र दिने अधिकारीको सहीः-
[Signature]

नामः- श्रीमान श्रीमान

दर्जाः- *[Blank]*

मितिः- २०८५/११/२२

अजि मिति २०२०/०६/२९ गतेको दिन यत्र
मगदुल्ला गा.पा. वडा नं ६ मा स्वनिधानी सरसफाई
तथा स्वच्छता योजना निर्माणको लागि संकलन गरीएका
तथ्याङ्कहरूको वडा स्तरीय प्रमाणिकरण प्रयातिकीकरण
को लागि बढक यसै वडाका वडा अध्यक्ष श्री काली
बहादुर बुढा यु को अध्यक्षतामा वडा प्रमाणिकरण
तथा प्रयातिकीकरण कार्य सम्पन्न गरीयो ।

उपस्थित

- उपमहानि. श्री काली बहादुर बुढा - वडा अध्यक्ष
- समाग्री श्री बसन्ती बुढा - ग.वडा सदस्य
- मिलकन श्री मिलकनी वि.क. - वडा सदस्य
- सुमकुमारी श्री सुमकुमारी वि.क. - " "
- जय श्री जादवी ऐडी - " "
- विद्यार्थी श्री बरेन्द्र ऐडी - विद्यालय शिक्षक
- श्री श्री कृषी कुमारी ऐडी - स्वास्थ्य चौकी
- श्री श्री वडा बहादुर ऐडी - वडा अधिकारी
- श्री श्री किशो कुमारी ऐडी - को. हेथो जहाजिस्ट

स्वाफल तथा निर्णयहरू :-

डिस्ट्रिक्ट-डोल्पा र यसै मगदुल्ला गा.पा. द्वारा निर्माण
भइरहेको स्वनिधानी सरसफाई तथा स्वच्छता योजना
को लागि संकलन गरिएका तथ्याङ्कहरू अर्थात र
शुद्ध भएमा N-WASH App मा संकलन गर्नुपर्ने
सम्पूर्ण तथ्याङ्कहरू संकलन गर्ने लाई प्रमाणिकरण
गरी वडा नं ६ र ६ वृद्ध स्वनिधानी योजनालाई पहिलो
प्रयातिकता मा राखिने र नयाँ प्रस्तावको योजनामा बलास
स्वनिधानी योजना ^{तथा बलास} पहिलो प्रयातिकता मा राखिने,
यसै वडा अध्यक्षतामा - १ विद्यालय र १ स्वास्थ्य
केन्द्रमा राखिने बलासक विधाकलाप मा उच्च प्रयातिकता
मा राखिने र बलास जाड, मध्याकोट जाड र गौरीगाड
जाड मा निर्मित बलासक संरचनाहरू लाई पनि उच्च
प्रयातिकता मा राखि बलास योजनामा प्रमावेता गर्न निर्णय गरीयो।

लिखित भरपाई दौदै आज मिति २०८०/०३/२१ गतेका दिन यस जगदुल्ला गाउपालीका वडा नं. ६ मा यस वडा का
 वडा अध्यक्ष श्री काली बहादुर बुढा ज्यू को अध्यक्षतामा वडा स्तरीय खासतः प्रशासिकको सम्पन्न भई उपस्थित हामी तपशिल
 वमोजिमका सहभागीहरुले कसको नाममा वुभिलीई यस भर्पाईमा सहीछाप गरीदियो ।

तपशिल:

क्र.स	नाम थर	पद	दिन	दर	जम्मा	करकट्टी १% %	खुद वुभिलीएको रकम	हस्ताक्षर
१.	श्री काली बहादुर बुढा	वडा अध्यक्ष	१	१२००१-	१२००१-	२२५१-	१२६५१-	(Signature)
२.	श्री बसन्ती बुढा	वडा सदस्य	१	१२००१-	१२००१-	२२५१-	१२६५१-	(Signature)
३.	श्री तिलकन्ती सि.के.	" "	१	१२००१-	१२००१-	२२५१-	१२६५१-	(Signature)
४.	श्री सुनकुमारी सि.के.	" "	१	१२००१-	१२००१-	२२५१-	१२६५१-	(Signature)
५.	श्री गणेश रेग्मी	" "	१	१२००१-	१२००१-	२२५१-	१२६५१-	(Signature)
६.	श्री नरेन्द्र रेग्मी	सि.के.सदस्य २. वडा	१	१२००१-	१२००१-	२२५१-	१२६५१-	(Signature)
७.	श्री कर्ण कुमारी रेग्मी	सि.के.सदस्य ३. वडा	१	१२००१-	१२००१-	२२५१-	१२६५१-	(Signature)
८.	श्री प्रीति बहादुर श्रेष्ठ	वडा सदस्य	१	१२००१-	१२००१-	२२५१-	१२६५१-	(Signature)
	जम्मा रु.					१८००१-	१०२००१-	

लिखितम भरपाई दादै आज मिति २०८०/३/२१ गतेका दिन यस डिक्लेड डोल्पाको प्राविधिक सहयोग र जगदुल्ला गा.पा को आर्थिक सहयोगमा जगदुल्ला गाउपालीकाको खानेपानी सरसफाई तथा स्वच्छता योजना निर्माणको लागि जगदुल्ला वडा नं. ६ मा १ दिने ~~घडा स्तरीय तथा प्रमाणिकरण र प्रशासिकीकरण~~ मा उपस्थित ९ जना सहभागीहरूलाई खाजा खुवाए वापत तपशिल विवरणको रकम बुझाई बुझिलीई यस भरपाईमा सहीछाप गरीदियौ ।

तपशिल:

क.स	विवरण	परिमाण	इकाई	प्रतिइकाई दर	जम्मा रु
१.	खिचा	९	कप	२०१-	४२०१-
२.	चना केराड रोटी	९	लेट	२००१-	१८००१-
					७
जम्मा रकम रु					२२५०१-

(अक्षरुपी रु दुई हजार दुई सय पचास मात्र)

बुझिलीनेको:

हस्ताक्षर:

नाम थर: शिवजु कुमारी श्रेणी

ठेगाना: जगदुल्ला गा.पा. वडा नं ६ डोल्पा

सम्पर्क नं: ९८५५३५७०६६

बुझाउनेको:

हस्ताक्षर:

नाम थर: दिनेश कुमार श्रेणी

ठेगाना: डिक्लेड - डोल्पा

सम्पर्क नं: ९८५५६८९२९०



नेपाल प्रजासत्ताक
सर्वोच्च न्यायालय
निम्नो प्रशासन न्यायालय, लुम्बिनी
नेपाली नागरिकताको प्रमाणपत्र



संख्या: १२४२९



नाम: अन्जु कुमारी रेग्मी
जन्मस्थान: रिमो - २, डोल्पा
प्राची नामस्थान: रिमो - २, डोल्पा
संवि. म. / उ. म. र. प. काठमाडौं पहा. नं. ५८
अवधि: २०२० मंसिर ०५ पहा. नं. १६
प्राची नामस्थान: रिमो - २, डोल्पा
संवि. म. - रिमो - २, डोल्पा
नामाको नामस्थान: रिमो - २, डोल्पा
स्थान: रि - रि
प्रा. पालीको नामस्थान: कालि प्रसाद रेग्मी
स्थान: काठमाडौं

Citizen's ID Card No. (A03) - 1-01 2/12651
Full Name (in block): ANJU KUMARI ANJBEILAMBAI: F.
Date of Birth (AD): Year 1993 Month NOV Day 29
Birth Place (in block): RIMO - 2, DOLPA
Permanent Address (in block): District DOLPA
VDC/Municipality/Sub-Metropolis: KAIGAVNI Ward No. B

नेपाल प्रजासत्ताक ऐन, २०६३ बमोजिम, यो नागरिकताको प्रमाणपत्र दिइएको छ।
प्रमाणपत्र पाउनेको सम्बन्धमा: नागरिकताको किताब: २०६९

बोटाको छाप

प्राची	वर्तमान

प्रमाणपत्र दिने अधिकारीको
नाम: फुलका प्रसाद रेग्मी
पद: प्रमुख जिल्ला अधिकारी
दिनांक: २०७१/०९/२९

१६१



डोल्पा वातावरण, संस्कृति र बिकास यात्रा
Dolpa Environmnet Culture and Development Errands (DECADE)

डोल्पा

Journal Voucher (गोश्वरा भौचर)

Program Name :WASH Plan Formation Jagdulla RM Dolpa
Adress : Dunai Dolpa

Voucher No.: 4 (Wash Plan)
Date :03/07/2023

Particulars	Cheque no.	Amount	Remarks
Paid to Mrs. Dhanalaxmi Bhandari Administrative cost - House Rent -2 months	26105621	40000	
Deducted Tax 10%		4000	
Grand Total		36000	

In Words: Thirty Six Thousand only.

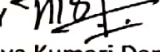
Prepare BY 
Name: Maya Kumari Dangi
Post : Accountant
Date : 03/07/2023

Verify BY : 
Dinesh Kumar Dangi
Program Coorinator
Project Coordinator

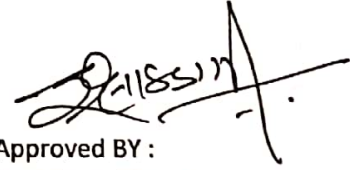
Approved BY : 
Hari Prasad Dangi
Chairpersons
Hari Prasad Dangi
Chairperson DECADE,

Citizens Bank

CASH/CHEQUE DEPOSIT SLIP

नगद/चेक जम्मा भौचर

Date मिति 11-07-2023

Branch (शाखा)

Account Holder's Name खातावालाको नाम

Dhiana Laxmi Bhandary

Account No. खाता नं.

04202000008020

Amount in words रकम अक्षरमा

Thirty six Thousand only.

Amount in Figure रकम अंकमा

36,000/-

Currency मुद्रा

NPR न.र.
 Other अन्य

Cash नगद
 Cheque चेक

Cheque No./चेक नं.	Drawee Bank/Branch/चेक बिलिएको बैंक शाखा	Amount/रकम	Cash Denomination/नगद विवरण
<u>26105621</u>	<u>CITIZEN BANK</u>	<u>36000/-</u>	1000 x =
			500 x =
			100 x =
			50 x =
			20 x =
			10 x =
			5 x =
			TOTAL (रकम) =
			Refund (फिर्ता)
			NET AMOUNT
			Yes <input type="checkbox"/> No <input type="checkbox"/>

Purpose of Deposit (नगद जम्मा गर्ने प्रयोजन)

Source of Fund (for NPR 1 Million above)/रकमको स्रोत (ने.र. १० लाख वा बढीको लागि मात्र)

Salary Business Sales of Assets Borrowing Other (Please specify)

न/हामी घोषणा गर्दछौं कि यस भौचरद्वारा जम्मा गरिएको रकम वैधानिक स्रोतद्वारा प्राप्त गरिएको हो र यो सम्पत्ति शुद्धिकरण वा आतंकवादी कार्यमा सहायीको आशयले गरिएको हो। यस भौचरको पछाडिको गर्त तथा बन्देजहरू मैले/हामीले पढ्यौं/बुझ्यौं र यसको पालना गर्नेछु/छौं।

If Account holder is self present (यदि खातावाला आफै उपस्थित भए) Contact No. (सम्पर्क नं.)

If Account holder is not self present, does the depositing person have account in Citizens Bank? (यदि खातावाला आफै उपस्थित नभएमा, के जम्मा गर्ने ब्यक्तिको सिटिजेन्स बैंकमा खाता छ?)

If yes (यदि छ भने) Signature (हस्ताक्षर)

Account Name (खाताको नाम) Account No.

खाता नं. Dinesh Kumar Dangi Contact No. 9742427707

If Depositor is different than depositing person, (यदि जम्माकर्ता जम्मा गर्ने ब्यक्ति भन्दा फरक भएमा)

Depositor's Name (जम्माकर्ताको नाम) Issuing Organization जारी गर्ने संस्था

Account No. 4120100002107 Contact No. 9742427707

खाता नं. जारी मिति Expiry Date म्याद समाप्त हुने मिति

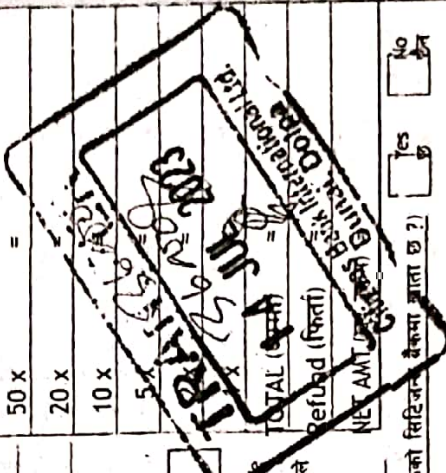

भारत

घर बहाल सम्झौता

लिखितम् डोल्पा जिल्ला, ठुलीभेरी न पा वडा नं. ३ निवासी श्री धनलक्ष्मी भण्डारी (जसलाई यस संझौतापत्रमा घरधनी-प्रथम पक्ष भनी सम्बोधन गरिएको छ), ठुलीभेरी नगरपालिका डिकेड डोल्पाको कार्यालय दुनै डोल्पाको तर्फबाट सो कार्यालय प्रमुख पदमा कार्यरत श्री दिनेश कुमार डाँगी जसलाई यस संझौतापत्रमा संस्था-दोस्रो पक्ष भनी सम्बोधन गरिएको छ) २, समेत दुई पक्ष आगे जिल्ला स्तरीय कार्यालय प्रयोजनका लागि घरधनीको स्वामित्वमा रहेको हाल डोल्पा जिल्ला ठुलीभेरी न पा . वडा नं. ३ दुनै वजारमा निर्माण भएको तल प्रकरण नं. १ मा बर्णित विवरण बमोजिमको बहाल घरक्षेत्र बहालमा लिन कार्यालयले प्रस्ताव गरेको र प्रस्ताव बमोजिम घरधनीले घरभाडामा दिन मञ्जुर गरेकोले तपसिलमा उल्लिखित शर्तबन्देजहरुको अधीनमा घर बहालमा दिन लिन दुवैपक्ष सहमत भई आ-आफ्नो स्वतन्त्र मञ्जुरीले तपसिलमा उल्लेखित साक्षीहरुको रोहवरमा बसी यो घरबहाल सम्झौता कागज लेखी लेखाई सहीछाप गरी सम्झौतापत्रको एक एक प्रति एक आपसले बुझी लियौ दियो ।

तपशिल

- १. बहालमा दिने लिने घरको विवरण:**
घरधनीको एकल हक, भोग तथा स्वामित्वमा रहेको, डोल्पा जिल्ला, ठुलीभेरी न.पा. वडा नं. ३ स्थित भवनको ४ कोठा आवश्यक भएको ।
- २. बहाल रकम र भुक्तानीको तरीका:**
डिकेड डोल्पा कार्यालयले घर बहालमा लिए बापत रु. २००००/- (अक्षेरुपी विस हजार मात्र) प्रति महिनाका दरले बहाल रकम बुझाउने छ । यस अनुरूप भुक्तानी गर्नुपर्ने बहाल रकममा प्रचलित नेपाल सरकारको नियमअनुसार लाग्ने कर कट्टी गरी बाँकी रकम मात्र घरधनीलाई भुक्तानी गरिनेछ ।
- ३. बहाल शुरु हुने मिति:**
घरधनीले वडा कार्यालयलाई मिति २०७८/०७/१६ गते वा १ नोभेम्बर २०२१ मा नै बहालक्षेत्र उपलब्ध गर्नेछ । यसरी बहाल क्षेत्र उपलब्ध गरेको मितिलाई बहाल शुरु हुने मिति मानिने छ ।
- ४. डिकेड कार्यालयले आफ्नो सुविधा अनुसार निर्माण लगायतका कार्य गर्न सक्ने:**
डिकेड डोल्पा कार्यालयले आफुलाई आवश्यक र उचित लागे अनुरूप बहाल क्षेत्र भित्र आफ्नो सुविधाका लागि आफ्नो खर्चमा आवश्यक थप निर्माण कार्य गर्न, उपयुक्त लागे अनुसार आन्तरिक तथा बाह्य साज सज्जा गर्न, रंग रोगन तथा लेखन कार्य गर्न, तथा आवश्यकता अनुसार घरभित्रको पार्टिशनहरुसमेत भत्काई हालको आन्तरिक स्वरूपलाई परिवर्तन गरी आफ्नो अनुकूल बनाउन, नेटवर्किङ गर्न, वडा कार्यालयले सञ्चालनका लागि आवश्यक पर्ने मेशिन उपकरणहरु जडान गर्न, राख्न तथा निर्माण गर्न सक्नेछ ।
- ५. बिजुली, पानी:**
बहाल क्षेत्रमा जडान भएको बिजुली, पानी लगायतका सुविधा उपयोग गरेबापत कार्यालयले सम्बन्धित निकायलाई बुझाउनु पर्ने महसुल बहाल शुरु भएको मितिदेखि वास्तविक खर्च रकम बेहोर्ने छ ।
- ६. मर्मत सम्भार**
संरचनागत क्षति (Structural damage), Plumbing, Wiring, ढल, (drainage) समेतका मर्मत सम्भार तथा दैवी प्रकोप वा अन्य कुनै कारणबाट घर टुटफुट भएमा वा कुनै किसिमले घरको कुनै वा सम्पूर्ण भाग क्षति भएमा वा घरको कुनै भाग भत्किए विग्रिएमा सो को मर्मत सम्भार गर्ने जिम्मा घरधनीको हुनेछ । दैवी प्रकोप वा अन्य कुनै कारणले बहाल क्षेत्रको क्षति भई वा कार्यालय सञ्चालन गर्न नसक्ने अवस्था सृजना भएमा कुनै पनि समयमा कार्यालयले बहाल क्षेत्र छोड्न सक्नेछ ।

Supportive Document

७. **घरवहाल संभौता बहाल रहने अवधि:**
यो संभौता दुवै पक्षको हस्ताक्षर भई शुरु बहाल सम्भौता मिति २०७७ भदौ १५ सम्म कायम रहने छ । सम्भौताको अवधि समाप्त भएपश्चात घर खाली गर्नका लागि वा थप अवधिका लागि सम्भौता नवीकरण गर्न घरधनीले संस्थालाई सम्भौता समाप्त भएका मितिले पून गर्नेछ ।
८. **बहाल क्षेत्र छोड्ने छोडाउने सम्बन्धी ब्यवस्था:**
सम्भौताको दुइ पक्षमध्ये कुनै एक पक्षलाई कुनै कारण खुलाई वा नखुलाई दुई महीनाको अग्रीम लिखित सूचना दिई कुनै पनि समयमा बहाल क्षेत्र छोड्न सक्नेछ । उर्जा व्यावस्थापन कार्यालयले कुनै पनि अवस्थामा बहाल क्षेत्र छोड्दा आफ्नो प्रयोगका सम्पूर्ण सरसामानहरु तथा आफ्नो खर्चमा बहाल क्षेत्रमा जडान गरेका तथा निर्माण गरेका सम्पूर्ण निर्माण कार्यहरु भत्काई, हटाई आफू खुसी लिएर जान पाउने छ ।
९. **कर, महसुल सम्बन्धी ब्यवस्था**
प्रचलित कानूनमा व्यवस्था भए बमोजिम नेपाल सरकार, न.पा वा अन्य निक्राय तथा अधिकारीलाई बुझाउनुपर्ने सम्पूर्ण कर, दस्तुर, स्थानीय निक्रायलाई बुझाउनु पर्ने कुनै पनि किसिमका कर, दस्तुर तथा महसुल इत्यादी कार्यालयले स्वयंले बुझाउनु पर्नेछ ।
१०. **संशोधन:**
यो संभौतापत्रमा संशोधन वा थपघट गर्नुपर्ने भएमा दुवै पक्षको आपसी सहमतिबाट संशोधन वा थपघट गर्न सकिनेछ ।
११. **विवाद समाधानको प्रक्रिया:**
यस संभौतापत्रको व्याख्या वा कार्यान्वयनको क्रममा घरधनी र संस्था बीच कुनै विवाद सृजना भएमा सोको समाधान आपसी सहमतीबाटै गरिनेछ । अन्यथा, प्रचलित कानून बमोजिम सोको समाधान खोजिनेछ ।
- क) **संभौताका लागि संलग्न गरिएका कागजात**
- घरजग्गाधनीको प्रमाण पुर्जाको प्रतिलिपि थान १
 - नागरिकताको प्रतिलिपि थान १
 - संभौताको प्रति थान १

पहिलो पक्ष (घरधनी)

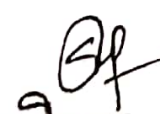

चहल दहमी भण्डारी (घरधनी)
ठुलिभेरी ३ डोल्पा

साथी

सारा राई साथी
ठुलिभेरी न.पा. वडा नं. ३ डोल्पा

दोश्रो पक्ष (संस्था):

दिनेश कुमार डांगी

कार्यालय प्रमुख डिफेड दुने
डोल्पा

मिति : २०७८साल ०७ महिना १६ गते रोज शुभम ।



डोल्पा वातावरण, सस्कृति र बिकास यात्रा
Dolpa Environmnet Culture and Development Errands (DECADE)

डोल्पा

Journal Voucher (गोश्वरा भौचर)

Program Name :WASH Plan Formation Jagdulla RM Dolpa
Adress : Dunai Dolpa

Voucher No.: 5 (Wash Plan)
Date :03/07/2023

Particulars	Cheque no.	Amount	Remarks
Paid to Mr.Dinesh Kumar Dangi Administrative cost - Electricity/Telephone	26105622	9690	
Grand Total		9690	

In Words: Nine Thousand six Hundered And Ninety only.

Prepare BY 
Name: Maya Kumari Dangi
Post : Accountant
Date : 03/07/2023

Verify BY : 
Dinesh Kumar Dangi
Program Coorinator
Project Coordinator

Approved BY :
Hari Prasad Dangi
Chairpersons
Hari Prasad Dangi
Chairperson: DECADE,



Date
मिति ०७/०७/२०२३

Branch (शाखा)

Account Holder's Name
बातावालको नाम
Account No.
खाता नं.
Amount in words
रकम अक्षरमा

Dinesh Kumar Dangri
01266666666666666666
Twenty seven Thousand seven Hundred
Fifteen Rupees only.

Cheque No./चेक नं.	Drawee Bank/Branch/चेक खिचिएको बैंक शाखा	Amount/रकम	Cash Denomination/पागद विवरण
26105622	citizen Bank	2600/-	1000 x =
26105623	citizen Bank	18025/-	500 x =
			100 x =
			50 x =
			20 x =
			10 x =
Total/जम्मा		27715/-	

Purpose of Deposit (नागद जम्मा गर्ने प्रयोजन)
Source of Fund (for NPR 1 Million above)/रकमको स्रोत (ने.र. १० लाख वा बढीको लागि मात्र)
Salary Business Borrowing Other (Please specify)
दुवरा व्यवसाय ऋण अन्य (कृपया उल्लेख गर्नु)

I/We declare that this deposit is received from legitimate source of fund and is not intended for money laundering and/or terrorism financing. Further, I/We have read and understood the terms and conditions mentioned on the overleaf of this voucher and agree to abide by them.
म/हामी घोषणा गर्दछु/गर्दछौं कि यस ऋणद्वारा जम्मा गरिएको रकम वैधानिक स्रोतद्वारा प्राप्त गरिएको हो र यो सम्पत्ति शुद्धिकरण वा आतंकवादी कार्यमा लाग्नेको आशयले गरिएको हो। यस ऋणद्वारा प्राप्त रकम नद्वन्द्वरहित/हामीले पैसा/वृक्षणी र यसको पालना गर्दछु/छौं।

If Account holder is self present (यदि खातावाला आफै उपस्थित छन्) Contact No.(सम्पर्क नं.) 974242720 Signature (हस्ताक्षर)
If Account holder is not self present, does the depositing person have account in Citizens Bank? (यदि खातावाला आफै उपस्थित नभएमा, के जम्मा गर्ने व्यक्तिको सिटिजेन्स बैंकमा खाता छ?) Yes No

If yes (यदि छ भने)
Account Name (खाताको नाम) _____ Signature _____
Account No. _____
खाता नं. _____

If Depositor is different than depositing person, (यदि जम्मागर्ने जम्मा गर्ने व्यक्ति/व्यक्ति/व्यक्ति भन्दा फरक भएमा)
Depositor's Name _____ Issuing Organization _____
खातावालाको नाम _____ जारी गर्ने संस्था _____
Account No. _____ Contact No. _____
खाता नं. _____ सम्पर्क नं. _____

ID Type _____ ID No. _____
सिंहको प्रकार _____ सिंहको नं. _____
Issuing District _____
जारी गर्ने जिल्ला _____
Expiry Date _____
म्याद समाप्त हुने मिति _____



Citizens Bank
GOLPA BRANCH

Pay against this Cheque to
Payee Name: **Dinesh Kumar Dangri**
Amount: **Nine Thousand Six Hundreded & Ninety only.**
शुभान्ति दिनांक ।

Date
दिनांक

14072023

96901-

[Signature]

0420100000137201 NPR
GOLPA ENVIRONMENT CULTURE AND
DEVELOPMENT ERRANDS- DE
CADE

CITIZENS CURRENT ACCOUNT
26105672

[Signature]

Please do not write or sign below this line

110026105622112001

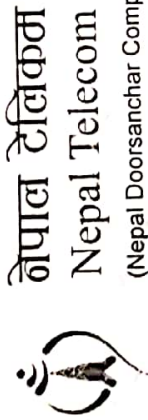

नेपाल टेलिफोन
Nepal Telecom
 (Nepal Doorsanchar Company Limited)

TAX INVOICE

TPIN/PAN:300044614

Time: 03:04 PM

Transaction No: 98601407107 Invoice No: R230712601407107 Date (BS:AD): (2080-03-27-12-Jul-2023)

Customer/Company's Name : DECADE Customer's TPIN/PIN : PSTN
 Regd/Account No : 6011296769 Subscription Type : Cash
 Subscription Number /s : 087550094 Payment Mode :
 Payment Type : ADVANCE PAYMENT

Bill of

Charge Items	Charge(NPR)	TSC(NPR)	VAT(NPR)
Bill Amount	0.00	0.00	0.00
Fine	0.00	0.00	0.00
Maintenance	0.00	0.00	0.00
Rebate	0.00	0.00	0.00
Adjustment	0.00	0.00	0.00
Advance	1,800.00	0.00	0.00
OT	0.00	0.00	0.00
Sum Amount	1,800.00	0.00	0.00
Invoice Amount	1,800.00		

IPTV Cash Received : 0.00
 Total Receivable Amount : 1800.00
 Tender Amount : Rs 1800.00
 Return Amount : Rs 0.00
 Total Received : Rs 1800.00

Received Amount(In words): One Thousand Eight Hundred Rupess Only
 Counter: Dolpa
 Received By: Nawaraj Bhattarai
 No. Of Copy: 1 [Original]

Note: In case of Deposit and Advance Payment, this invoice is considered as Receipt as well. IPTV Tax invoice is provided by NT Partner's Billing System



डोल्पा वातावरण, सस्कृति र बिकास यात्रा
Dolpa Environmnet Culture and Development Errands (DECADE)

डोल्पा

Journal Voucher (गोश्वरा भौचर)

Program Name :WASH Plan Formation Jagdulla RM Dolpa
Adress : Dunai Dolpa

Voucher No.: 6 (Wash Plan)
Date :03/07/2023

Particulars	Cheque no.	Amount	Remarks
Paid to Mr.Dinesh Kumar Dangi Administrative cost - Fuel/Maintainance - (Generator/Bike)	26105623	18300	
Deducted Tax 1.5%		275	
Grand Total		18025	

In Words: Eighteen Thousand and Twenty five only.

Prepare BY 
Name: Maya Kumari Dangi
Post : Accountant
Date : 03/07/2023

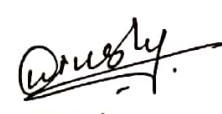
Verify BY : 
Dinesh Kumar Dangi
Program Coordinator
Project Coordinator

Approved BY :
Hari Prasad Dangi
Chairpersons

Hari Prasad Dangi
Chairperson DECADE

Citizens Bank
DOLPA BRANCH

Pay against this cheque to
Dinesh Kumar Dangri
Eighteen Thousand Twenty Five
Rupees only.

0420100000137201 NPR
DOLPA ENVIRONMENT CULTURE AND
DEVELOPMENT ERRANDS- DE

CADE
CITIZENS CURRENT ACCOUNT
26105623

Date
दिनांक

1 4 0 7 2 0 2 3

Day

Month

Year

(A)

Cr Bearer
अनुप्राप्त

180251-



Please do not write or sign below this line

⑈0026105623⑈2001⑈

चन्द्र सूर्य आयल स्टोर

त्रिपुरासुन्दरी नगरपालिका-१, डोल्पा

पान नं.

३०४२४८४३२

मिति: २०८०/११/१२

क्रमांकको नाम: डिउटे - डोल्पा

ठेगाना: दुर्ग डोल्पा बिल नं. ००७२

क्रमांक	विवरण	परिमाण	दर	रु. जम्मा	चे.
	पेट्रोल	२० ली (३० ली)	२२०	६४००	१-
जम्मा				६४००	१-

अक्षरेपी रु. ६४०० मात्र पाएर एउटा

बिक्रेताको सही

युनिका अटो पाटर्स

ठुलीमेरी न.पा ३, दुनै डोल्पा

हामीकहाँ विभिन्न ब्रान्डका मोटरसाईकल सस्तो सुलभ मुल्यमा सर्भिसिड गरिन्छ।

बिल नं

106

८८६२३८०१८८

पान नं. ६०२३४४५५७

मिति २०८०/३/२१

श्री..... डि.के.सि. - डोल्पा

ठेगाना दुनै, डोल्पा

क्र.सं	विवरण	परिमाण	दर	जम्मा
१	क्लस प्लेट सेट	१	८०००/-	८०००/-
२	केक मिनिगल	१	२०००/-	२०००/-

जम्मा

१०,०००/-

अक्षरुपी रु. १०,०००.०० (दस हजार मात्र)

मूल चुक लिने दिने।

बिक्री भएको माल फिर्ता हुने छैन।

बिक्रीताको सही

नामसारी भएको

मिति:

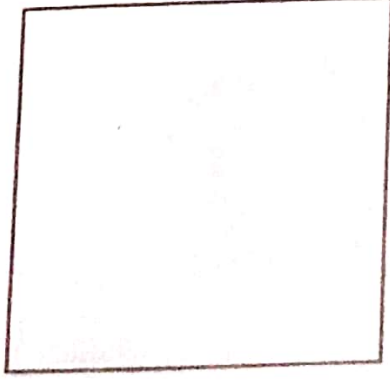

(सवारी धनीको फोटो)

१. नाम थर:-

वतन:-

विस्तृत विवरण:-

सवारी धनीको

हस्ताक्षर

पेश गर्नेको

हस्ताक्षर

नामसारी गर्ने अधिकृतको

हस्ताक्षर

सवारीको विस्तृत विवरण

१. कम्पनीको नाम:-	सुखीम अमल
२. सवारीको मोडेल:-	वाहन - १४०
३. बनेको साल:-	२०२१
४. सिलिण्डर संख्या:-	१
५. हर्ष पावर/सि.सि.:-	१४२.४
६. च्यासिस नम्बर:-	DA11CX9MPF01110
७. इन्जिन नम्बर:-	DFXRMF29354
८. सवारीको रङ:-	BLACK
९. चालक सहित सिट क्षमता:-	२
१०. पेट्रोल/डिजेल:-	
११. रेडियो/छ/छैन:-	
१२. खरीद भै आएको मानिस वा कम्पनी:-	
१३. प्रयोग:-	मिर्ग
१४. चलाउने इलाका:-	मि ० अ
१५. भन्सारको निस्सा:	मि - ११६४००९

२०७८/०४/२७



डोल्पा वातावरण, सस्कृति र बिकास यात्रा
Dolpa Environment Culture and Development Errands (DECADE)

डोल्पा

Journal Voucher (गोरवरा भौचर)

Program Name :WASH Plan Formation Jagdulla RM Dolpa
Adress : Dunai Dolpa

Voucher No.:8 (Wash Plan)
Date :03/07/2023

Particulars	Cheque no.	Amount	Remarks
Paid to New Tripura Stationary And Electricals Administrative cost -Stationary	26105625	31900	
Deducted Tax 1.5%		479	
Grand Total		31421	

In Words: Thirty One Thousand Four Hundered and Twenty one rupees only.

Prepare BY 
Name: Maya Kumari Dangi
Post : Accountant
Date : 03/07/2023

Verify BY : 
Dinesh Kumar Dangi
Program Coorinator
Project Coordinator

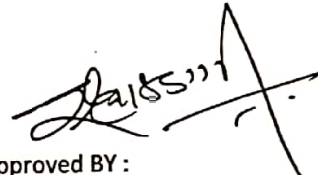
Approved BY :
Hari Prasad Dangi
Chairpersons
Hari Prasad Dangi
Chairperson DECADE,

Citizens Bank
DOLPA BRANCH

Date
दिनांक 14 07 2023

Pay against this cheque to

New Tripura Stationery & Electricals.

श्री
the sum of
रकम (अक्षरों में)

Thirty one Thousand four Hundered
And Twenty one Rupees only.

मुनाफा विक्रीका ।

31421

Or Bearer
के नाम पर

0420100000137201 NPR
DOLPA ENVIRONMENT CULTURE AND
DEVELOPMENT ERRANDS- DE
CADE
CITIZENS CURRENT ACCOUNT
26105625



⑈00 26 1056 25⑈ 200 1⑈

न्यू त्रिपुरा स्टेशनरी, इलेक्ट्रीकल्स अर्डर एण्ड सप्लायर्स

ठूलीभेरी नगरपालिका-३, दुनै, डोल्पा

पान नं. ६०३९०१०१३

मिति २०८०/०८/३०

नाम : डिप्टी - डोल्पा

ठेगाना: दुनै डोल्पा

बिल नं. ३६२

क्र. सं.	विवरण	परिमाण	दर	जम्मा रकम	
				रु.	पै.
१	५२ पेन	२० पी	२५०/-	५०००/-	
२	५२ पेन	५५	४५०/-	२२५०/-	
३	कोलोमी पेपर A4	५ पी	१२५०/-	६२५०/-	
४	इन्कपीन	३ पी	३००/-	९००/-	
५	रुपियापलट	५ पी	१२०/-	६००/-	
६	मोर्ट	१० पी	६०/-	६००/-	
७	लिजापिन	५ कम्प	२००/-	१०००/-	
८	माडु	१	२००/-	२००/-	
९	आफिसको इन्क बगको	२ बट	५००/-	१०००/-	
१०	नेकड कार्डल	१० पी	५०/-	५००/-	
जम्मा				१८४५०/-	

अक्षरेपी: ३६२ ६३११ चार लाख पाचास मात्र

- भूल चूक लिने दिने ।
- विक्री भएको माल फिर्ता हुने छैन ।

विक्रेताको हस्ताक्षर

न्यू त्रिपुरा स्टेशनरी, इलेक्ट्रीकलस अंडर एण्ड सप्लायर्स

ठूलीभेरी नगरपालिका-३, दुनै, डोल्पा

पान नं. ६०३९०१०५३ मिति २०८०/०३/१३

नाम : डिफेन्स-डोल्पा

ठेगाना: दुनै डोल्पा

बिल. नं. 367

क्र. सं.	विवरण	परिमाण	दर	जम्मा रकम	
				रु.	पै.
१	कोसा पाटेल	१० पी.	१२०१-	१२००८-	
२	केची - -	१ पी.	२२०१-	२२०१-	
३	हाइकम (पाटेल)	५ पी.	३५०१-	१६५०८-	
४	प्रिन्ट मशी	२ सेट	२५००-	५०००८-	
५	रिफिलीङ, बॉटल	१ पी.	१००१-	१०००८-	
६	बल्ल	३ पी.	२००१-	६०००८-	
७	बाडल	१ पी.	२५००१-	२५०००८-	
८	रोलर कपी	२५ पी.	५०१-	१२५००८-	
			जम्मा	१३५५०	

अक्षरेपी तर्फे हस्ताक्षर चार हाथ - मन्त्री (५) मन्त्री

- मूल चूक लिने दिने ।
- विक्री भएको माल फिर्ता हुने छैन ।

विक्रोताको हस्ताक्षर



Dolpa Environment Culture and Development Errands (DECADE)

ढोल्पा

Journal Voucher (गोश्वरा भौचर)

Program Name :WASH Plan Formation Jagdulla RM Dolpa

Adress : Dunai Dolpa

Voucher No.:9 (Wash Plan)

Date :03/07/2023

Particulars	Cheque no.	Amount	Remarks
Paid to Manju Shree Money Transfer And Statio Proigram cost -Flex Print	26105626	12000	
Deducted Tax 1.5%		180	
Grand Total		11820	

In Words: Eleven Thousand Eight Hundered and Twenty rupees only.

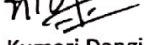
Prepare BY 
Name: Maya Kumari Dangi
Post : Accountant
Date : 03/07/2023

Verify BY : 
Dinesh Kumar Dangi
Program Coorinator
Project Coordinator

Approved BY : 
Hari Prasad Dangi
Chairpersons
Hari Prasad Dangi
Chairperson, DECADE,



जम्मा भौचर / DEPOSIT SLIP

चलती Current बचत Saving अर्थ Others मुहुरती Fixed

शाखा (Branch):-
Account Holder's Name
खातावालाको नाम

मिति (Date):- 2023/07/11/4

A/C No. 0570070676787800007
खाता नं. 0570070676787800007

CHEQUE चेक CASH नाद जम्मा

चेक दिनांक (Cheque Date)	चेक नं. (Cheque No.)	बाट खसुवाइएको बैंक/शाखा (Drawn on Bank/Branch)	राशि (Amount)	राशि (Currency)	जम्मा (Total)
2023/07/11/4	76103626	CITIZEN BANK	11820/-	NRS.	11820/-

Amount in Words (रकम अक्षरमा):

Purpose of Deposit (जम्मा गरिएको प्रयोजन):

Full Name of Depositor (जम्मा गर्नेको पूरा नाम):

Full Name of Conductor (वाहकको पूरा नाम):

Address (ठेगाना):

ID No./ID Type (संस्था/व्यक्ति):

Depositor's Account No. with NEB (if any) (जम्मा गर्नेको खाता नं. NEB):

Name (नाम):

Address (ठेगाना):

Signature (हस्ताक्षर):

Cash Deposit नाद जम्मा	
(Cash Denomination) नाद विवरण	
१००० X	=
५०० X	=
१०० X	=
५० X	=
२० X	=
१० X	=
५ X	=
२ X	=
१ X	=

Net Amount (राशि):

Less Transfer Amount (अनुप्रेषण):

Signature (हस्ताक्षर):

Date (मिति):

Transaction ID No. (आवृत्ति ID नं.):

Entered By (लेखेको):

I/we declare that the amount deposited is received from legitimate source as mentioned above and same is not related to/for intended for money laundering or terrorist financing. म हामीले यो धनमा रकमको स्रोत उक्त माथिले उल्लेख गरिएको वैध स्रोतबाट प्राप्त भएको छ/छैन र यसको धोकापूर्ण वितरण वा आतंककारी कार्यमा उपयोग गर्न नहुने कुराको घोषणा गर्दछौं।

I/we declare that all information are correct and will be accountable for any consequences arising from false declaration. म हामीले सबै जानकारी सही र सत्य भएको घोषणा गर्दछौं र यो कुराको कुनै पनि गल्तीबाट उत्पन्न हुने कुराको जिम्मेवारी स्विकार गर्नेछौं।

izens Bank
DOLPA BRANCH

Date
दिनांक 14 07 2023

Day, Month, Year

Or Bearer
या धारकनाम

Mangy shree Money Transfer And statio
Eleven Thousand Eight Hundred
Twenty only.

भुक्तानी विवरणमा ।

11,820/-

00000137201 NPR
ENVIRONMENT CULTURE AND
OPMENT ERRANDS- DE



ENS CURRENT ACCOUNT
626

30 26 10 56 26 11 200 1 000

मन्गुश्री मनि ट्रांसफर एण्ड स्टेशनरी सप्लायर्स

पुलीभेरी न.पा. ३, डोल्पा

हास्यो सेवाहरु : फोटोकपी, प्रिन्ट, पासपोर्ट साईजको फोटो, कार्यालय सम्बन्धी सामान, इलेक्ट्रिक सामान, कम्प्युटरका सामान तथा मर्मत, इमेल इन्टरनेट, सेल्फ छाप बनाउनुका साथै फलेक्स बोर्ड ब्यानर अर्डर अनुसार छपाई गरिन्छ ।

पान नं. ६११५१३७७३

मिति : २०७१/१२/३

क्रैताको नाम... डिकेड - डोल्पा... १८३

ठेगाना... दुई डोल्पा... बिल नं.

क्र.स	विवरण	परिमाण	दर	जम्मा
१)	मलेसु प्रिन्ट	९	२०००/-	१२०००/-
			जम्मा	१२०००/-

जम्मा रकम... १२०००/-

विक्रि भएको माल फिर्ता हुने छैन ।
मूल चुक्क लिने छिने ।

[Signature]
विक्रताको सटी.



Dolpa Environment Culture and Development Errands (DECADE)

डोल्पा

Journal Voucher (गोरवरा भौचर)

Program Name :WASH Plan Formation Jagdulla RM Dolpa
Adress : Dunai Dolpa

Voucher No.:10 (Wash Plan)
Date :03/07/2023

Particulars	Cheque no.	Amount	Remarks
Paid to Deepak B Rokaya Proigram cost -WASH Plan Experties cost as per Contract	26105627	550000	
Grand Total		550000	

In Words: Five Hundered and Fifty Thousand rupees only.

Prepare BY 
Name: Maya Kumari Dangi
Post : Accountant
Date : 03/07/2023

Verify BY : 
Dinesh Kumar Dangi
Program Coorinator
Project Coordinator

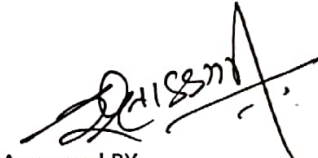
Approved BY :
Hari Prasad Dangi
Chairpersons
Hari Prasad Dangi
Chairperson DECADE,

CASH/CHEQUE DEPOSIT SLIP
नगद/चेक जम्मा भौचर



Date मिति 01/07/2023
 Branch (शाखा) D-106

Account Holder's Name खातानाको नाम Deepak B. Rokaya
 Account No. खाता नं. 0520700004824047
 Amount in words रकम अक्षरमा five lakh fifty thousand only
 Amount in Figure रकम अंकमा 5,50,000/-

Cheque No./चेक नं.	Drawee Bank-Branch/चेक खिचिएको बैंक शाखा	Amount/रकम	Cash Denomination/नगद विवरण
26105627	Citizen Bank	550000/-	000 x = 500 x = 100 x = 50 x = 20 x = 10 x =
Total/जम्मा		550000/-	

RECEIVED
 01/07/2023
 CITIZENS BANK

Purpose of Deposit (नगद जम्मा गर्ने प्रयोजन)
 Source of Fund (for NPR 1 Million above)/रकमको स्रोत (ने.र. १० लाख वा बढीको लागि मात्र)
 Salary/अवसय Business/व्यापार Sales of Assets/सम्पत्तिको बिक्री Borrowing/भारो Other (Please specify)/अन्य (कृपया उल्लेख गर्नुहोस्)
 /We declare that this deposit is received from legitimate source of fund and is not intended for money laundering and/or terrorism financing. Further, I/We have read and understood the terms and conditions mentioned on the overleaf of this voucher and agree to abide by them.
 म/हामी घोषणा गर्दछु/गर्दछौं कि यस भौचरद्वारा जम्मा गरिएको रकम वैधानिक स्रोतद्वारा प्राप्त गरिएको हो र यो संपत्ति शुद्धिकरण वा आतंकवादी कार्यमा सहायताको लागि प्रयोग गर्न नहुनेछ। यस भौचरको पछाडिको शर्त तथा बन्दोबस्त कर्तव्य/शर्तहरू पढी/पढ्नु र यसको पालना गर्नु/गर्नु।

If Account holder is self present (यदि खातावाला आफै उपस्थित भए) Contact No. (सम्पर्क नं.) _____
 If Account holder is not self present, does the depositing person have account in Citizens Bank? (यदि खातावाला आफै उपस्थित नभएमा, के जम्मा गर्ने व्यक्तिको सिङ्गल अकाउन्ट बैंकमा छ ?) Yes No
 If yes (यदि छ भने) _____
 Depositor's Name (खाताको नाम) _____
 Account No. _____
 Contact No. _____
 Signature _____
 If Depositor is different than depositing person, (यदि जम्मावाला जम्मा गर्ने व्यक्ति भन्दा फरक भएमा)
 Depositor's Name _____
 Account No. _____
 Contact No. _____
 Signature _____
 Issuing District जारी गर्ने जिल्ला _____
 Expiry Date म्याद समाप्त हुने मिति _____

Customer's Copy

Citizens Bank
DOLPA BRANCH

Pay against this cheque to
Payee's name
Deepak B. Rokaya
Five Lakh Fifty thousand only.
Amount in figures

Date
Date
1 4 0 7 2 0 2 3
Day/Mo/Yr

Dr. Bearer
5,50,000/-

Deepak Rokaya
Signature

0420100000137201 NPR
DOLPA ENVIRONMENT CULTURE AND
DEVELOPMENT ERRANDS- DE
CODE

CITIZENS CURRENT ACCOUNT

26105627

Please do not write or sign below this line

⑈0026105627⑈2001⑈

जगदुल्ला गाउँपालिकाको खानेपानी, सरसफाइ तथा स्वच्छता (खासस्व) योजना निर्माण सन्दर्भमा गरिएको

सम्मौता -पत्र

यो साभेदारी सम्मौता डोल्पा वातावरण संस्कृती र विकास यात्रा (डिकेड) डोल्पा (यस पछि प्रथम पक्ष भनिएको) र श्री.दिपक बहादुर रोकाया .(यसपछि दोस्रो पक्ष भनिएको) बिच जगदुल्ला गाउँपालिकाको खानेपानी, सरसफाइ तथा स्वच्छता (खासस्व) योजना निर्माणका लागि लागत साभेदारी गरी योजना निर्माण गर्नका लागि यो सम्मौता भएको हो ।

१) कार्यक्रमको संक्षिप्त परिचय :

जगदुल्ला गाउँपालिका स्थानीय तह पुनर्संरचनाका क्रममा साविकका काईगाउ र रीमी गाविस समेटेर ६ वटा वडाहरू सहितको गाउँपालिका घोषणा भएको हो । यो गाउँपालिका घोषणा भएपश्चात समायोजन भएको स्थानहरूको खानेपानी र सरसफाइको अवस्था तथा वस्तुस्थिति समावेश भएको कुनै आधिकारिक दस्तावेज नभएको अवस्थालाई मध्यनजर गर्दै गाउँपालिकाको क्षमता, खानेपानी, सरसफाइ तथा स्वच्छताको वास्तविक अवस्था र भावी योजनाहरू तय गर्नका लागि यो खानेपानी, सरसफाइ तथा स्वच्छता (खासस्व) योजनाको आवश्यकता महसुस गरिएको हो । खानेपानी तथा सरसफाइ जनताको नैसर्गिक अधिकारको रूपमा संविधानमा व्यवस्था गरे अनुसार नै गाउँपालिका क्षेत्रका जनतालाई सर्वसुलभ, सुरक्षित र दिगो खानेपानी तथा सरसफाइ सेवाको पहुँचमा अभिवृद्धि गर्नु गाउँपालिकाको कर्तव्य तथा जिम्मेवारी भित्र पर्दछ । स्थानीय सरकार संचालन ऐन, २०७४ को परिच्छेद ३ मा स्थानीय तहको काम कर्तव्य र अधिकार शिर्षकमा उल्लेख गरिए बमोजिम दफा ११ को उपदफा "ध" मा स्थानीय खानेपानी सम्बन्धी नीति, कानून, मापदण्ड, योजना कार्यान्वयन र नियमन भनेर उल्लेख गरकोले पनि सो जिम्मेवारीलाई योजनाबद्ध रूपमा कार्यान्वयन गर्नका लागि खानेपानी, सरसफाइ तथा स्वच्छता (खासस्व) योजना अत्यावश्यक हुन आएको छ । २०७४ मंसिर १३ गतेको खानेपानी मन्त्रालयको खानेपानी, सरसफाइ र स्वच्छता (खासस्व) को क्षेत्रमा पालिका भित्रका सम्पूर्ण मौजुदा सुविधा र संरचनाहरूको यथास्थिति र अवस्था 'एन-वास एप्स' को प्रयोगद्वारा संकलन तथा अभिलेखीकरण गरी योजना तर्जुमा गर्न गरिएको पत्रचार बमोजिम हाल कर्णाली प्रदेशका ७९ वटा स्थानिय तह मध्ये हाल सम्मा २४ वटा स्थानियतहले खानेपानी सरसफाइ तथा स्वच्छता योजन निर्माण गरिसकेको तथा २२ वटा स्थानीय तहमा योजना निर्माणका क्रममा रहेको अवस्थामा, पुन खानेपानी मन्त्रालयबाट यस वर्षको सर्शत बजेटका रूपमा केहि बजेटको समेत व्यवस्था भएको छ । हाल सम्ममा जगदुल्ला गाउँपालिको खानेपानी, सरसफाइ र स्वच्छता (खासस्व) योजना तर्जुमा नभएको र विना योजना र अनुमानमा गरिने विकासले खानेपानी र सरसफाइको पहुँचका क्षेत्रमा आशातित सफलता नहुने विगतले पाठ सिकाएकोले तथ्यगत र वस्तुगत आधारमा समुदाय संगको छलफल र स्विकार्यतालाई समेत मध्य नजर गरी सेवाबाट वञ्चितमा परेका समुदायहरूलाई प्राथमिकतामा राखेर योजना बनाएर खानेपानी तथा सरसफाइको क्षेत्रमा देखिने गरी विकास गर्न खासस्व योजना अति आवश्यक दस्तावेज हुने भएकोले जगदुल्ला गाउँपालिकाको खानेपानी, सरसफाइ र स्वच्छता (खासस्व) योजना निर्माण गरिनु अपरिहार्य देखिएको छ ।

२) संचालन गरिने मुख्य क्रियाकलापहरु

- पालिका स्तरमा आरम्भ तथा भिजनिंग कार्यशाला, प्रक्रिया तथा अवधारणामा छलफल
- गणकहरुको छनौट एवम् अभिमुखीकरण
- तथ्याङ्क संकलन तथा लेखाजोखा
- तथ्याङ्क प्रशोधन र विश्लेषण
- संकलित तथ्याङ्कहरुको वैधता तथा योजना तर्जुमा
- खासस्व योजना प्रमाणीकरण
- खासस्व योजना तयारी तथा सार्वजनिकीकरण
- खासस्व योजना प्रकाशन तथा वितरण

३) पहिलो पक्षको जिम्मेवारी

- पालिकामा मौजुदा रहेका खानेपानी आयोजनाहरु, खानेपानीको पहुँच नपुगेका बस्तीहरु, विद्यालय, स्वास्थ्य संस्था सार्वजनिक शौचालय तथा समुदाय स्तरको सुचि तयार पार्ने ।
- तथ्याङ्क संकलनका लागि वडा स्तरमा समन्वय सहकार्य गर्ने ।
- पालिका स्तरमा संचालन गरिने आरम्भ कार्यशाला, वडा स्तरीय तथ्याङ्कहरुको वैधता सम्वन्धमा वडा तथा पालिका स्तरीय छलफल कार्यक्रममा उपस्थित सहभागीहरुलाई सहजीकरण गर्ने ।
- तथ्याङ्क संकलनका क्रममा स्थलगत अनुगमन गर्ने ।
- खासस्व योजना प्रकाशन , वितरण तथा सार्वजनिकीकरण गर्ने ।
- खासस्व योजनालाई वार्षिक योजना कार्यक्रममा समावेश गर्ने ।
- खासस्व योजना तयारीको लागि आवश्यक जनशक्ति तथा परामर्शदाताको परिश्रमिक तथा सेवा सुविधा भुक्तानि गर्ने ।

ख) दोस्रो पक्षको जिम्मेवारी

- गणकहरुलाई जिम्मेवारी सहीत परिचालन गर्ने ।
- गणकहरुलाई तोकियका N-WASH Application द्वारा आवश्यक सम्पूर्ण तथ्याङ्कहरु संकलन गर्ने गराउने ।
- वडास्तरीय र पालिका स्तरीय तथ्याङ्क प्रमाणीकरणका लागी सहजीकरण गर्ने ।
- तथ्याङ्क संकलन पश्चात संशोधन,सम्पादन र पुनरावलोकन गर्ने ।
- खासस्व योजना तर्जुमा प्रकृया अनुसार योजना तयार गरी पहिलो पक्षलाई बुझाउने ।

५) विविध :

यस संझौता पत्रमा उल्लेखित बुदा र अन्य कुरामा संशोधन, थप घट गर्नु पर्ने भएमा पहिलो पक्ष र दोस्रो पक्षको सहमतिमा गरीने छ ।

६) सम्झौता रकम : ५५००००। (अक्षरुपी : पाच लाख पचास हजार मात्र) हुनेछ ।

७) रकम भुक्तानी तथा निकासी सम्बन्धी शर्तहरू :

- पहिलो पक्ष र दोस्रो पक्षको रकम निकासी तथा भुक्तानी बैंक मार्फत हुनेछ ।
- यस सम्झौतामा उल्लेख भएको रकमको पहिलो पक्षले दोस्रो पक्षलाई सम्झौता भए लगत्तै ५० प्रतिशत रकम नियमानुसार रकम उपलब्ध गराउनु पर्नेछ ।
- दोस्रो पक्षले गाउँपालिकाको खासस्व योजनाको अन्तिम मस्यौदा तयारी गरी पहिलो पक्षलाई हस्तारण गरिसकेपछि पहिलो पक्षले दोस्रो पक्षलाई बाँकी रकम भुक्तानी गर्नु पर्नेछ ।

८) सम्झौता अवधि : २०८० अषाढ ०८ गते देखि सुरु भई २०८० असार मसान्त सम्म ।

९) स्वीकृति :

हामी दुवै पक्ष माथि उल्लेखित शर्तहरू स्वीकार गरी मन्जुर भई सम्झौता गरेका छौं यस सम्झौतामा उल्लेख नगरिएका अन्य कुराहरू प्रचलित कानून बमोजिम गरिनेछ ।

दोस्रो पक्षको तर्फबाट

नाम : दिपक बहादुर रोकाया

पद : वास योजना विशेषज्ञ

कार्यालय:

हस्ताक्षर :

स्थायी ठेगाना: कार्कीवाडा ६ मुगु

मिति : २०८०/०३/०८



पहिलो पक्षको तर्फबाट

नाम : हरीप्रसाद डाँगी

पद : अध्यक्ष

कार्यालय: डिकेड, डोल्पा

हस्ताक्षर :

ठेगाना: ठुलीभेरी न.पा ३ डोल्पा

मिति : २०८०/०३/०८

CURRICULUM VITAE

I. Personal information:

Name - Deepak Bahadur Rokaya
Date of Birth -26/10/1998
Nationality -Nepali
Citizenship No - 581002/206
Permanent Address -Chhayanath Rara Municipality-5, Mugu
Contact No - +977- 9848629955
Email Address - rokayabishnu12345@gmail.com

II. Academic qualification:

Sn	Level	Board/Institution	Year	Major subjects
1	B.Sc.IT	University of Sunderland (UK)/ ISMT	2021	Artificial Intelligence, Business Intelligence, Java, Python.
2.	BSW	Santwona College (TU)	2022	RD, Mass Communication
3.	A-Level	Cambridge University/ Orient College	2017	Physics, Biology, Math
2	I.A	HSEB	2021	Nepali, Math, RD
3	S.L.C	Board of Nepal	2014	English, Nepali, Science

III. Trainings /Workshop attended

S. N	Training Description	Organizer	Date	Days	Venue
1	WASH Plan Formulation and N-WASH Operation Training	DWSSM	28 to 30 June, 2020	2 days	Mugu
2	Prevention of sexual exploitation and abuse	UNICEF	23 rd August, 2021	1 day	Mugu
3	N-WASH Mobile Application Training	HIRYSDEC	21 st to 24 th September, 2021	4 days	Mugu
4	Water Quality Test Training	UNICEF/ MuHAN	16 th to 18 th February, 2021	3 days	Surkhet
5	Social Awareness Program	HIRYSDEC	10 th July, 2021	1 day	Mugu
6	Case study writing	Lion Club	16 th March, 2022	1 day	Kathmandu
7	Digital literacy and Financial	Ikigai Technology	26 th February, 2022	1 day	Kathmandu
8	USAID Rules & Regulation Workshop	USAID	01 July to 03 July , 2019	3 days	Dhangadhi
9	N-WASH Application TOT Training	UNICEF	19 th to 21 st June, 2022	3 days	Surkhet
10	WSP Training	SUSUWA	18 th to 20 th November, 2022	3 days	Mugu
11	MCH Training	KOICA	23 rd November, 2022	1 days	Mugu
12	PSEA and HACT Assessment Training	UNICEF	29 th Nov to 2 nd Dec, 2022	3 days	Nepalgunj

13	Hackathon Training	ISMT/ British College	06 August to 13 August, 2019	8 days	Kathmandu
14.	Graphic Design	Broadway Infosys	5 th March to 16 th march, 2019	12 days	Kathmandu
15.	MHM Training	USAID	12 th April to 13 th April	2 days	Mugu
16.	GESI Training	USAID	2 nd May to 4 th May	3 days	Mugu

IV. Trainings Delivered

S. N	Training Description	Municipality/ Rural Municipality	Date	Days	Venue
1	NWASH and WASH plan formulation	Soru Rural Municipality	18 th to 22 nd Sep, 2021	4 days	Mugu
2	NWASH and WASH plan formulation	Sinja Rural Municipality	2 nd to 6 th Oct, 2021	4 days	Jumla
3	NWASH and WASH plan formulation	Simta Rural Municipality	19 th to 21 st Oct, 2021	4 days	Surkhet
4	NWASH and WASH plan formulation	Chandannath Municipality	11 th to 15 th Nov, 2021	4 days	Jumla
5	NWASH and WASH plan formulation	Tila Rural Municipality	2 nd to 5 th April, 2021	3 days	Jumla
6	NWASH and WASH plan formulation	Chankheli Rural Municipality	4 th to 7 th June, 2022	4 days	Humla
7	Kobo Tools/ WUMP development	Chhayanath rara Municipality	14 th to 17 th Aug, 2022	3 days	Mugu
8	Update NWASH and WASH plan formulation	Khadachakra Municipality	5 th – 8 th Nov, 2022	4 days	Kalikot
9	Update NWASH and WASH plan formulation	Raskot Municipality	24 th – 27 th Dec, 2023	4 days	Kalikot
10	NWASH and WASH plan formulation	Tatopani Rural Municipality	17 th Feb- 21 st Feb, 2023	4 days	Jumla
11	NWASH and WASH plan formulation	Patarashi Rural Municipality	2 nd to 5 th April, 2023	4 days	Jumla
12	Update NWASH and WASH plan formulation	Kanakasundari Rural Municipality	19 th – 21 st Jan, 2023	3 days	Jumla

III. Professional Experiences:

A. Position : Field Supervisor/ N-WASH App Facilitator
Employment: HIRYSDEC Nepal, Mugu
Program : Technical support for Development of WASH Plan
Duration : 1st September, 2020 – 10th August, 2022
Funded by : UNICEF

Tasks performed:

- Prepared event reports, training reports & case studies as relevant and submit it to field coordinator and other relevant stakeholders
- Supervise the field work
- NWASH APP Training deliver to Enumerator
- WASH data Editing
- Coordinate with local Bodies
- To lead and provide technical support for planning and smooth operation of NWASH APP Training.
- Editing of collected WASH data
- Coordination with National level MIS expert for Validation of WASH data

- Participate and facilitate municipal and community level meetings, trainings, orientation as necessary
- Participate in WASH meetings and provide strategic inputs and share progress status of program

B. Position : Technical Supervisor/ Kobo Tools Facilitator

Employment : HIRYSDEC

Program : Technical support for Development of WASH plan and WUMP Development

Duration : 17th August, 2022 to 14th January, 2023

Funded by : USAID Karnali Water Activity

Tasks performed:

- N-WASH data Editing and Uploading in NWASH Dashboard of School, Health Care, Household, Community sanitation and Inventory (Water Supply Schemes)
- Cobo tools data collection and editing of Irrigation, Water mill, Environment, and Water Supply Schemes
- Regular Interaction with local people for effective data collection
- Coordination with local government.
- To support and guides the technical enumerator.
- Coordination with Local bodies for Validation of WASH data and WUMP development.
- Regular field visit to supervise the enumerator.

C. Position : Social Mobilizer

Employment : READI (Rural Empowerment and Development Initiative) Nepal

Program : Child Nutrition and Education in Himalayas

Duration : 15th April – 10th August, 2020

Funded by : European Union

Tasks performed:

- Regular field visit to working area.
- Report to District office
- Coordinate with local government and local people
- Planning and budgeting for local level Program

D. Position : Team Leader (MIS Expert)

Employment : HIRYSDEC

Program : Technical support for Development of WASH plan and WUMP Development

Area : Tatopani Rural Municipality and Patarashi Rural Municipality.

Duration : 17th Feb, 2023 to 10th May, 2023

Funded by : Province and Municipality

Task Performed:

- N-WASH data Editing and Uploading in NWASH Dashboard of School, Health Care, Household, Community sanitation and Inventory (Water Supply Schemes)
- Cobo tools data collection and editing of Irrigation, Water mill, Environment, and Water Supply Schemes
- Regular Interaction with local people for effective data collection
- Coordination with local government.
- To support and guides the technical enumerator.
- Coordination with Local bodies for Validation of WASH data and WUMP development.
- Regular field visit to supervise the enumerator.

E. Position : Field Coordinator and Data

Monitoring

Employment : HIRYSDEC

Program : Water and Spring Source Assessment of Rara and Tila Watershed

Area : Mugu, Jumla and Kalikot

Duration : 13th May, 2023 to till now

Funded by : USAID Karnali Water Activity

Tasks performed:

- DAI data Editing and Uploading in system
- Regular Interaction with local people for effective data collection
- Coordination with local government.
- To support and guides the technical and social enumerator.
- Coordination with Local bodies for Validation of Spring source data.
- Regular field visit to supervise the enumerator.
- Conduct palika level workshop
- Conduct Ward Level Meeting to identify and listing the source.

IV. Other Components

- Capable of planning and implementing & monitoring and evaluation
- Ability to work in group and coordinate in between and within the groups
- Have sound presentation skills- both in community and institution level
- Ability to prepare reports with specific documentation
- Training need assessment, design, implementation, facilitation and evaluation
- Research design and implementation
- Leading program team at different level
- Resources mobilization and management

V. Language Skills

Good understanding & writing skill in Nepali, Excellent in English and able to understand all community Language of Karnali province.

VI. Computer Skills

As a student of IT Background I have a knowledge of all (Excel, word, PowerPoint, outlook) Email, Internet, OPMIS and other ingeneral use Photoshop), Handling the office equipment and communication skill.

References Person:

Katak Bahadur Rokaya Field Officer, Nepalgunj UNICEF	Meen Bahadur Rawal Executive Director HIRYSDEC Nepal	Bishow raj Bhatta WASH Officer UNICEF
Mobile No: 9858085504 kbrokaya@unicef.org	Mobile No: 9858322123 rawalmeen56@gmail.com	Mobile No: 9858085512 brbhatt@unicef.org

नेपाल सरकार
गृह मन्त्रालय
जिल्ला प्रशासन कार्यालय, मुगु
नेपाली नागरिकताको प्रमाणपत्र



ना.प्र.नं. ५८१००२/२०६०

नाम, थर : दीपक बहादुर रोकाया लिंग : पुं

जन्मस्थान : कार्किवाडा - ६ मुगु

स्थायी बासस्थान : जिल्ला मुगु

गा.वि.स./नगरपालिका कार्किवाडा

बडा नं. ६

जन्ममिति : २०६२ महिना ०६

गते ९

नामको नामथर : दीपक बहादुर रोकाया

नागरिकता नेपाली

हेगमि कार्किवाडा - ६ मुगु

थानाको नामथर : विष्णुमाया रोकाया

नागरिकता ..

ठेगाना : कार्किवाडा - ६ मुगु

नागरिकता ..

पति/पत्नीको नामथर : ✓

ठेगाना ✓

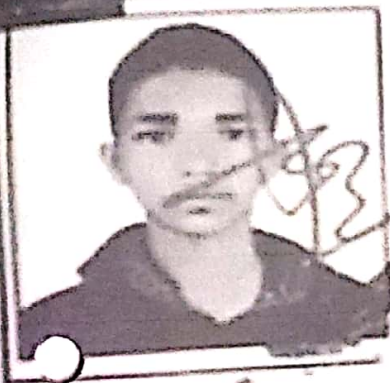

Government of Nepal has issued this Citizenship Certificate with following details:

Citizenship Certificate No. 58 1002/206

Full Name (in block): DEEPAK BHADUR ROKAYA Sex: M

Date Of Birth (AD): Year 1998 Month Oct Day 26

Birth Place (in block): KARKI BADA - 6 MUGU

Permanent Address (in block): District MUGU

VDC/Municipality/Sub/Metropolis KARKI BADA Ward No. 6

नेपाल नागरिकता ऐन, २०६३ बमोजिम यो नागरिकताको प्रमाणपत्र दिइएको छ ।

प्रमाणपत्र पाउनेको दस्तखत : [Signature]

नागरिकताको किसिम : व्यक्ति

औंठाको छाप

प्रमाणपत्र दिने अधिकारीको

(दायाँ)	(बायाँ)

दस्तखत :

नाम थर : दीपक बहादुर रोकाया

पु.सं. ५०७१०००

मिति २०६२/११/१३

यो प्रमाणपत्र कसैले चोरी वा अन्य कुनै तरिकामा प्रशासन कार्यालय वा प्रहरी कार्यालयमा बुझाइनुहुनेछ ।

**DEEPAK B
ROKAYA**

 9866335654

DR

PRIMARY

 Citizens Bishesh Bachat Khata
0520100001324041



Dolpa Environment Culture and Development Errands (DECADE)

ढोला

Journal Voucher (गोरवरा भौचर)

Program Name :WASH Plan Formation Jagdulla RM Dolpa
Adress : Dunai Dolpa

Voucher No.:11 (Wash Plan)
Date :03/07/2023

Particulars	Cheque no.	Amount	Remarks
Paid to staff salary /WASH Enerumator cost as per Contract	26105628 26105629 26105632	520000	
Deducted Tax 1 %		5200	
Grand Total		514800	

In Words: Five lakh Fourteen Thousand and Eight Hundred rupees only.

Prepare BY 
Name: Maya Kumari Dangi
Post : Accountant
Date : 03/07/2023

Verify BY : 
Dinesh Kumar Dangi
Program Coordinator
Project Coordinator

Approved BY : 
Hari Prasad Dangi
Chairpersons
Chairperson DECADE,



डोल्पा वातावरण, सस्कृति र बिकास यात्रा
Dolpa Environmnet Culture and Development Errands (DECADE)

डोल्पा

Salary Calculation Sheet

Program Name :WASH Plan Formation Jagdulla RM Dolpa

Date:03/07/2023

Adress : Dunai Dolpa

Month : Jestha- Asad 2080

Name	Position	Gross Salary	Month	Total	Tax 1 %	Net Salary	Remarks
Dinesh Kumar Dangi	Program Coordinator	55000	2	110000	1100	108900	
Maya Kumari Dangi	Accountant	35000	2	70000	700	69300	
Ruplal Bohora	WASH Enerumator	2500*25 days		62500	625	61875	Contract
Jayakrishna Budha	WASH Enerumator	2500*25 days		62500	625	61875	Contract
Pradip Kumar D.C.	WASH Enerumator	2500*25 days		62500	625	61875	Contract
Laxmichandra Dangi	WASH Enerumator	2500*25 days		62500	625	61875	Contract
Lekha Bahadur Budha	WASH Enerumator	2500*18 days		45000	450	44550	Contract
Grand Total				475000	4750	470250	

Prepare BY 
Name: Maya Kumari Dangi
Post : Accountant

Verify BY : 
Dinesh Kumar Dangi
Program Coorinator
Project Coordinator

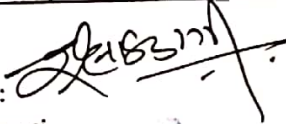
Approved BY : 
Hari Prasad Dangi
Chairpersqns
Hari Prasad Dangi
Chairperson DECADE,

Citizens Bank
DOLPA BRANCH

Citizen Bank

Pay to the order of **Four Lakh seventy thousand Two Hundred & fifty only.**

Date

14/07/2023

4702501-

0420100000137201 NPR
DOLPA ENVIRONMENT CULTURE AND
DEVELOPMENT ERRANDS- DE

CADE

CITIZENS CURRENT ACCOUNT

26105612

[Signature]

[Signature]

⑈0026405632⑈2002⑈



DAO Reg:057/058/57

SWC Reg:12655

PAN:301735904

Dolpa Environment, Culture and Development Errands (DECADE)**डोल्पा वातावरण, संस्कृति र विकास यात्रा (डिकेड)
Dunai, Dolpa**

प.स.: ०७९/०८०

च.न.: ९१

मिती: २०८०/०३/२९

श्रीमान शाखा प्रबन्धक ज्यू,
सिटीजन्स बैङ्क दुनै, डोल्पा ।

विषय: रकम जम्मा गरीदिनुहुन ।

प्रस्तुत विषयमा यस पत्रसाथ संलग्न यस कार्यालयको तह बैङ्क शाखामा रहेको खाता नं ०४२०१०००००१३७२०१ चेक नं २६१०५६२८ बाट तपशिल कर्मचारीहरुलाई उल्लेखित जम्मा रकम रु ४७०२५०। (अक्षरपी रु चार लाख सत्तरी हजार दुई सय पचास रुपैया मात्र) सम्बन्धित बैङ्क खातामा जम्मा गरीदिनुहुन अनुरोध छ ।

तपशिल:

क्र.स	कर्मचारीको नाम	खाता नं	जम्मा गर्नुपर्ने रकम	बैङ्कको नाम	कैफियत
१	दिनेश कुमार डाँगी	०४२०१०००००८२६०२७	१०८,९००।	सिटीजन्स बैङ्क	
२	माया कुमारी डाँगी	०४२०१००००००३८०१०	६९,३००।	सिटीजन्स बैङ्क	
३	रुपलाल बोहोरा	०४२०१०००००१९५०२७	६९,८७५।	सिटीजन्स बैङ्क	
४	जयकृष्ण बुढा	०४२०१०००००३९३०३५	६९,८७५।	सिटीजन्स बैङ्क	
५	प्रदिप कुमार डि.सी.	०५४०१०००००१२९०३२	६९,८७५।	सिटीजन्स बैङ्क	
६	लक्ष्मीचन्द्र डाँगी	०४२०१०००००१५२००९	६९,८७५।	सिटीजन्स बैङ्क	
७	लेख बहादुर बुढा	०४२०१०००००२०२०२७	४४,५५०।	सिटीजन्स बैङ्क	
	जम्मा रकम रु		४७०,२५०।		

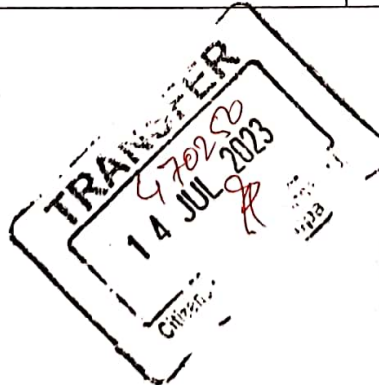

दिनेश कुमार डाँगी
कार्यक्रम संयोजक
Project Coordinator

Dunai-1, Dolpa Phone No: 087-550094 Email:decade057@gmail.com



Dolpa Environment, Culture and Development Errands (DECADE)

डोल्पा वातावरण, सांस्कृतिक र विकास यात्रा (डिकेड)

Ref.No:

Date: 15 May 2023

Letter of Appointment

Name: Mr. Dinesh Kumar Dangi
Address: Thulibheri Mun 8, Dolpa
Designation: Program Coordinator (Full Time)
Programme: WASH Plan Formation Jagdulla RM Dolpa

This has reference to your application and the subsequent discussion you had with us, from 15 May 2023 to 16 July 2023 on the following terms and condition.

1. **Salary:** Monthly Nrs.55,000.00 (Fifty Five thousand only)
2. **Other Benefits :** As Per Program Rule.
3. **Field Allowance /Travel:** The employee will be eligible to claim per diem/travel cost for any official travel authorized by superior as per NGO's rule and regulation.
4. **Deduction :** one percent will be deducted from their salary each month for social security tax .
5. **Probation period :** As Per Condition .
6. **Duty Station :**The employee's duty station will be **DECADE head office ,Dunai Dolpa** & the employee must be field visit in the program areas as per needed .
7. **Responsibilities :** The responsibilities of the employee will be as per the attached job description .
8. **Holiday & Annual Leaves :** The employee shall be entitled to holidays and annual leave based on NGO's Employee management policy .
9. **Confidentiality :** The employee shall not make any verbal or written statement that may endanger good continuation of project .the employee shall not disclose any information directly or indirectly about DECADE to others .
10. **Termination :** The employee is obliged to terminate his/her employment prior to the completion of the period of his/her contract , he is required to provide at least one month's written notice prior to release ,Employee can terminate his/her job contract by giving one month prior notice . Also will be terminate if he/she will directly or indirectly involve in any kind of crime along with child harassment and Sexual exploitation .

Employee's signature
Mr. Dinesh Kumar Dangi

Employer's signature
Mr.Hari Prasad Dangi(chairperson)

Hari Prasad Dangi
Chairperson DECADE,



Dolpa Environment, Culture and Development Errands (DECADE)

डोल्पा वातावरण, संस्कृतिक र विकास यात्रा (डिकेड)

Ref.No:

Date: 15 May 2023

Letter of Appointment

Name: Mrs. Maya Kumari Dangi
Address: Thulibheri Mun 3, Dolpa
Designation: Accountant (Full Time)
Programme: WASH Plan Formation Jagdulla RM Dolpa

This has reference to your application and the subsequent discussion you had with us, from 15 May 2023 to 16 July 2023 on the following terms and condition.

1. **Salary:** Monthly Nrs.35,000.00 (Thirty Five thousand only)
2. **Other Benefits :** As Per Program Rule.
3. **Field Allowance /Travel:** The employee will be eligible to claim per diem/travel cost for any official travel authorized by superior as per NGO's rule and regulation.
4. **Deduction :** one percent will be deducted from their salary each month for social security tax .
5. **Probation period :** As Per Condition .
6. **Duty Station :**The employee's duty station will be DECADE head office ,Dunai Dolpa & the employee must be field visit in the program areas as per needed .
7. **Responsibilities :** The responsibilities of the employee will be as per the attached job description .
8. **Holiday & Annual Leaves :** The employee shall be entitled to holidays and annual leave based on NGO's Employee management policy .
9. **Confidentiality :** The employee shall not make any verbal or written statement that may endanger good continuation of project .the employee shall not disclose any information directly or indirectly about DECADE to others .
10. **Termination :** The employee is obliged to terminate his/her employment prior to the completion of the period of his/her contract , he is required to provide at least one month's written notice prior to release ,Employee can terminate his/her job contract by giving one month prior notice . Also will be terminate if he/she will directly or indirectly involve in any kind of crime along with child harassment and Sexual exploitation .

.....
Employee's signature
Mrs. Maya Kumari Dangi

.....
Employer's signature
Mr. Hari Prasad Dangi (Chairperson)
Hari Prasad Dangi
Chairperson DECADE,

सम्मौता पत्र

डोल्पा वातावरण, साँस्कृतिक र विकास यात्रा (डिकेड) डोल्पा कार्यालय (प्रथम पक्ष भनिएको) र दाहा सरसफाई
श्री लो. ल. ख. र. कुटा दोस्रो पक्ष भनिएको) बीच जगदुल्ला गा.पाको अर्थिक सहयोग तथा डिकेड डोल्पाको
प्राविधिक सहयोगमा खानेपानी सरसफाई तथा स्वच्छता योजना निर्माणको लागी फिल्डको कार्य गर्ने भनी निम्न बमोजिमको शर्त
र अधिनमा रही सम्मौता गरेका छौं ।

पहिलो पक्षले पालना गर्नुपर्ने शर्तहरू

१. फिल्ड कार्यको लागि आवश्यक पर्ने सम्पूर्ण सामग्रीहरू कार्यस्थलमा व्यवस्था गर्ने ।
२. कार्यअवधि भर डिकेड डोल्पाले फिल्ड वा कार्यालय संग आवश्यक समन्वय तथा सहजीकरण गरिनेछ ।
३. नियमानुसार करकट्टी हुनेगरी प्रति दिन रु २५००१- (अक्षरुपी दुई हजार पाँच सय मात्र) का दरले
१८ दिनको हुन आउने जम्मा रकम रु. ४५०००१- (मात्र) कार्य सम्पन्न भैसके पश्चात भुक्तानी
दिईनेछ ।
४. यो सम्मौता मिति २०८०/०२/२८ देखी २०८०/०३/१३ सम्मकोलागी मात्र मान्य हुनेछ ।

दोस्रो पक्षले पालना गर्नुपर्ने शर्तहरू

१. खानेपानी सरसफाई तथा स्वच्छता योजना निर्माणको लागी तोकीयको फिल्डका आवश्यक सम्पूर्ण कार्य गर्ने साथै
पहिलो पक्षको निर्देशनको पालना गर्ने ।
२. पहिलो पक्षले दोस्रो पक्षलाई प्रतिदिनको दैनिक रु २५००१- (अक्षरुपी दुई हजार पाँच सय रुपैया) का दरले भत्ता
वापतको रकम उपलब्ध गराउने छ, जसका लागी नेपाल सरकारको नियम अनुसार कर कट्टी गरी बाँकी रकम उपलब्ध
गराईने छ ।
३. फिल्डको सम्पूर्ण कामगर्दाको समय अवधिभर खाना, बास तथा अन्य सम्बन्धित खर्च दोस्रो पक्ष स्वयम् ले व्यहोर्नुपर्ने
छ ।
४. माथि उल्लेखित रकम सम्बन्धित कार्य तोकिएको समयमा नभए पहिलो पक्ष रकम उपलब्ध गराउन बाध्य हुने छैन ।
५. कार्य सम्पन्न भएपश्चात प्रथम पक्षले एक हप्ता भित्रमा दोस्रो पक्षलाई सम्पूर्ण रकम भुक्तानी दिने छ । पेस्की
वापत रकम उपलब्ध गराउन सकिने छैन ।
६. सम्मौतामा उल्लेख नभएका अन्य कुरा पहिलो र दोस्रो पक्षको आपसी समझदारी अनुसार तय गरिनेछ
७. यो सम्मौता मिति २०८०/२/२८ देखी २०८०/३/१३ सम्मको लागी मात्र मान्य हुनेछ ।

सम्मौतामा संसोधन गर्नु परेमा दुबैपक्षले १ दिन अगाडि जानकारी गराउनु पर्नेछ ।

माथि उल्लेखित शर्तहरू मान्न हामी दुबै पक्ष मन्जूर छौ ।

पहिलो पक्षको तर्फ बाट

हस्ताक्षर : लो. ल. ख. र. कुटा
नाम : लो. ल. ख. र. कुटा
पद : दाहा सरसफाई
मिति : २०८०/०३/०३ बाया

बाया

दोस्रो पक्षको तर्फ बाट

हस्ताक्षर : दोस्रो पक्षको तर्फ बाट
नाम : दोस्रो पक्षको तर्फ बाट
पद : दोस्रो पक्षको तर्फ बाट
मिति : २०८०/०२/२८





नेपाली नागरिकताको प्रमाणपत्र

५७-१-०११

९८९४ नाम, थर : लखे बहादुर बुढा लिंग : पु.

जन्मस्थान : लखु - १, डोल्पा

स्थायी वासस्थान : जिल्ला डोल्पा

गा.वि.स./उ.म.न.पा. लखु

वडा नं. ०१
गते ०२

जन्ममिति : साल २०२१ महिना ०७

बाबुको नामथर : बल्लो बुढा

ठेगाना लखु - १, डोल्पा

नागरिकता
नेपाली

आमाको नामथर :

नागरिकता

ठेगाना :

नागरिकता

पति/पत्नीको नामथर :

ठेगाना :



Government of Nepal has issued this Citizenship Certificate with following details:
57-1-011/1994
Full Name (in block): LEKHA BAHADUR BUDHA Sex: M.
Date Of Birth (AD): Year 1994 Month Oct. Day 19
Birth Place (in block): NARKU-1, DOLPA
Permanent Address (in block): District DOLPA
VDC/Municipality/Sub/Metropolis NARKU Ward No. 1

नेपाल नागरिकता ऐन, २०६३ बमोजिम यो नागरिकताको प्रमाणपत्र दिइएको छ ।
प्रमाणपत्र पाउनेको दस्तखत : नागरिकताको किसिम : बंशज
औठाको छाप

दायाँ	बायाँ

प्रमाणपत्र दिने अधिकारीको
दस्तखत :
नाम थर : सुवास कुमार लखेकोशी
वडा नं. लखु - १, डोल्पा जिल्ला डोल्पा
मिति : २०७९/०८/०६

यो प्रमाणपत्र कुनै पनि कानूनको विरुद्ध जिल्ला प्रशासन कार्यालय वा प्रहरी कार्यालयमा बुझाइनुहोला ।

सम्झौता पत्र

डोल्पा वातावरण, साँस्कृतिक र विकास यात्रा (डिकेड) डोल्पा कार्यालय (प्रथम पक्ष भनिएको) र वासु शर्वेडाक श्री रूपलाल बोहोरा दोस्रो पक्ष भनिएको) बीच जगदुल्ला गा.पाको अर्थिक सहयोग तथा डिकेड डोल्पाको प्राथमिक सहयोगमो खानेपानी सरसफाई तथा स्वच्छता योजना निर्माणको लागि फिल्डको कार्य गर्ने भनी निम्न बमोजिमको शर्त र अधिनमा रही सम्झौता गरेका छौं ।

पहिलो पक्षले पालना गर्नुपर्ने शर्तहरू

१. फिल्ड कार्यको लागि आवश्यक पर्ने सम्पूर्ण सामग्रीहरू कार्यस्थलमा व्यवस्था गर्ने ।
२. कार्यअवधि भर डिकेड डोल्पाले फिल्ड वा कार्यालय संग आवश्यक समन्वय तथा सहजीकरण गरिनेछ ।
३. नियमानुसार करकट्टी हुनेगरी प्रति दिन रु २५००.०० (अक्षरुपी दुई हजार पाँच सय मात्र) का दरले २५ दिनको हुन आउने जम्मा रकम रु. ६२५००.०० (मात्र) कार्य सम्पन्न भैसके पश्चात भुक्तानी दिइनेछ ।
४. यो सम्झौता मिति २०८०/०२/२८ देखि २०८०/०३/२० सम्मकोलागी मात्र मान्य हुनेछ ।

दोस्रो पक्षले पालना गर्नुपर्ने शर्तहरू

१. खानेपानी सरसफाई तथा स्वच्छता योजना निर्माणको लागि तोकीयको फिल्डका आवश्यक सम्पूर्ण कार्य गर्ने साथै पहिलो पक्षको निर्देशनको पालना गर्ने ।
२. पहिलो पक्षले दोस्रो पक्षलाई प्रतिदिनको दैनिक रु २५०० (अक्षरुपी दुई हजार पाँच सय रुपैया) का दरले भत्ता वापतको रकम उपलब्ध गराउने छ, जसका लागि नेपाल सरकारको नियम अनुसार कर कट्टी गरी बाँकी रकम उपलब्ध गराइने छ ।
३. फिल्डको सम्पूर्ण कामगर्दाको समय अवधिभर खाना, बास तथा अन्य सम्बन्धित खर्च दोस्रो पक्ष स्वयम् ले व्यहोर्नुपर्ने छ ।
४. माथि उल्लेखित रकम सम्बन्धित कार्य तोकिएको समयमा नभए पहिलो पक्ष रकम उपलब्ध गराउन बाध्य हुने छैन ।
५. कार्य सम्पन्न भएपश्चात प्रथम पक्षले एक हप्ता भित्रमा दोस्रो पक्षलाई सम्पूर्ण रकम भुक्तानी दिने छ । पेस्की वापत रकम उपलब्ध गराउन सकिने छैन ।
६. सम्झौतामा उल्लेख नभएका अन्य कुरा पहिलो र दोस्रो पक्षको आपसी समझदारी अनुसार तय गरिनेछ ।
७. यो सम्झौता मिति २०८०/०२/२८ देखि २०८०/०३/२० सम्मको लागि मात्र मान्य हुनेछ ।

सम्झौतामा संसोधन गर्नु परेमा दुबैपक्षले १ दिन अगाडि जानकारी गराउनु पर्नेछ ।

माथि उल्लेखित शर्तहरू मान्न हामी दुबै पक्ष मन्जूर छौं ।

पहिलो पक्षको तर्फ बाट

हस्ताक्षर : रूपलाल बोहोरा
नाम : रूपलाल बोहोरा
पद : वासु शर्वेडाक
मिति : २०८०/०२/२८ दाया

बाया

दोस्रो पक्षको तर्फ बाट

हस्ताक्षर : हरीप्रसाद डिंगी
नाम : हरीप्रसाद डिंगी
पद : डा. एच. डा.
मिति : २०८०/०२/२८





नेपाल सरकार
गृह मन्त्रालय

जिल्ला प्रशासन कार्यालय, डोल्पा
नेपाली नागरिकताको प्रमाणपत्र



ना.प्र.नं.: ५७२०९९
९

नाम, थर : रूपलाल बोहोरा लिङ्ग : पु.
जन्मस्थान : नर्कु - १, डोल्पा
स्थायी वासस्थान : जिल्ला डोल्पा
गा.वि.स./उ.म.न.पा. नर्कु वडा नं. ०९
जन्ममिति : साल २०४६ महिना ९ गते १८
बाबुको नामथर : खडकलाल बोहोरा
ठेगाना : नर्कु - १, डोल्पा नागरिकता
नेपाली
~~आमाको नामथर :
ठेगाना :~~ नागरिकता
पति/पत्नीको नामथर :
ठेगाना : नागरिकता



Government of Nepal has issued this Citizenship Certificate with following details:

Citizenship Certificate No. 57 3011 19
Full Name (in block): RUPLAL BOHORA Sex: M.
Date Of Birth (AD): Year 1991 Month 06 Day 02
Birth Place (in block): NARKU - 1, DOLPA
Permanent Address (in block): District DOLPA
VDC/Municipality/Sub/Metropolis NARKU Ward No. 1

नेपाल नागरिकता ऐन, २०६३ बमोजिम यो नागरिकताको प्रमाणपत्र दिइएको छ।
प्रमाणपत्र पाउनेको दस्तखत : नागरिकताको किसिम : वंशज
औंठाको छाप प्रमाणपत्र दिने अधिकारीको

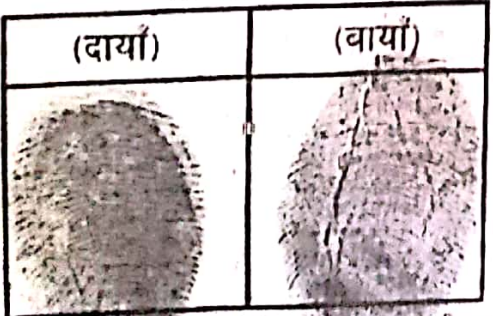

दस्तखत : -----
नाम थर : डा. सुचित कुमार शर्मा
दर्जा : टोली प्रमुख
मिति : २०६३/१०/२५

यो प्रमाणपत्र फर्सेले फला पाहु भएमा नजिकको जिल्ला प्रशासन कार्यालय वा प्राची कार्यालयमा बुझाईनुहोला ।

सम्झौता पत्र

डोल्पा वातावरण, सांस्कृतिक र विकास यात्रा (डिकेड) डोल्पा कार्यालय (प्रथम पक्ष भनिएको) र वाहा स्वर्णेश्वर...
 श्री जयकृष्ण बुढा..... दोस्रो पक्ष भनिएको) बीच जगदुल्ला गा.पाको अर्थिक सहयोग तथा डिकेड डोल्पाको
 प्राविधिक सहयोगमा खानेपानी सरसफाई तथा स्वच्छता योजना निर्माणको लागि फिल्डको कार्य गर्ने भनी निम्न बमोजिमको शर्त
 र अधिनमा रही सम्झौता गरेका छौं ।

पहिलो पक्षले पालना गर्नुपर्ने शर्तहरू

१. फिल्ड कार्यको लागि आवश्यक पर्ने सम्पूर्ण सामग्रीहरू कार्यस्थलमा व्यवस्था गर्ने ।
२. कार्यअवधि भर डिकेड डोल्पाले फिल्ड वा कार्यालय संग आवश्यक समन्वय तथा सहजीकरण गरिनेछ ।
३. नियमानुसार करकट्टी हुनेगरी प्रति दिन रु २५००.....। अक्षरूपी दुई हजार पाँच सय मात्र) का दरले २५ दिनको हुन आउने जम्मा रकम रु. ६२५००..... मात्र) कार्य सम्पन्न भैसके पश्चात भुक्तानी दिईनेछ ।
४. यो सम्झौता मिति २०८०/०२/२८ देखी २०८०/०३/२० सम्मकोलागी मात्र मान्य हुनेछ ।

दोस्रो पक्षले पालना गर्नुपर्ने शर्तहरू

१. खानेपानी सरसफाई तथा स्वच्छता योजना निर्माणको लागि तोकीयको फिल्डका आवश्यक सम्पूर्ण कार्य गर्ने साथै पहिलो पक्षको निर्देशनको पालना गर्ने ।
२. पहिलो पक्षले दोस्रो पक्षलाई प्रतिदिनको दैनिक रु २५००.....। (अक्षरूपी दुई हजार पाँच सय रुपैया) का दरले भत्ता वापतको रकम उपलब्ध गराउने छ, जसका लागि नेपाल सरकारको नियम अनुसार कर कट्टी गरी बाँकी रकम उपलब्ध गराईने छ ।
३. फिल्डको सम्पूर्ण कामगर्दाको समय अवधिभर खाना, बास तथा अन्य सम्बन्धित खर्च दोस्रो पक्ष स्वयम् ले व्यहोर्नुपर्ने छ ।
४. माथि उल्लेखित रकम सम्बन्धित कार्य तोकिएको समयमा नभए पहिलो पक्ष रकम उपलब्ध गराउन बाध्य हुने छैन ।
५. कार्य सम्पन्न भएपश्चात प्रथम पक्षले एक हप्ता भित्रमा दोस्रो पक्षलाई सम्पूर्ण रकम भुक्तानी दिने छ । पेस्की वापत रकम उपलब्ध गराउन सकिने छैन ।
६. सम्झौतामा उल्लेख नभएका अन्य कुरा पहिलो र दोस्रो पक्षको आपसी समझदारी अनुसार तय गरिनेछ
७. यो सम्झौता मिति २०८०/०२/२८ देखी २०८०/०३/२० सम्मको लागि मात्र मान्य हुनेछ ।

सम्झौतामा संसोधन गर्नु परेमा दुबैपक्षले १ दिन अगाडि जानकारी गराउनु पर्नेछ ।

माथि उल्लेखित शर्तहरू मान्न हामी दुबै पक्ष मन्जुर छौ ।

पहिलो पक्षको तर्फ बाट

हस्ताक्षर : [Signature]
 नाम : जयकृष्ण बुढा
 पद : वाहा स्वर्णेश्वर
 मिति : २०८०/०२/२८ दाया वाया

दोस्रो पक्षको तर्फ बाट

हस्ताक्षर : [Signature]
 नाम : हरिप्रसाद सिग्दी
 पद : डा. ए. ए.
 मिति : २०८०/०२/२८





नेपाल सरकार
 गृह मन्त्रालय
 जिल्ला प्रशासन कार्यालय, डोल्पा
 नेपाली नागरिकताको प्रमाणपत्र

२६-१-००९ नाम, घर जयकृष्ण बुढा तिहार
 ७८७७ जन्मस्थान जिल्ला डोल्पा
 गा.वि.स./उ.म.पा. डुम्रे वडा ८
 स्थायी वासस्थान : जिल्ला २२ वडा ३
 गा.वि.स./उ.म.पा. २२ वडा ३
 जन्ममिति २०४५ सात ०६ महिना २९ गते
 बाबुको नाम घर धर्मराज बुढा
 ठेगाना डुम्रे-४ डोल्पा नागरिकता नेपाली
 आमाको नाम घर : _____
 ठेगाना _____ नागरिकता _____

पति/पत्नीको नाम घर : _____ नागरिकता : _____
 ठेगाना : _____
 नेपाल नागरिकता ऐन, २०६३ बमोजिम यो नागरिकताको प्रमाणपत्र दिइएको छ ।
 प्रमाणपत्र दाहकको नाम जयकृष्ण बुढा
 नागरिकताको किसिम : कक्षीय
 प्रमाणपत्र पाउनेको दस्तखत : जयकृष्ण
 दायाँ बायाँ
 थोठाको छाप वायाँ
 प्रमाणपत्र दिने अधिकारीको :
 दस्तखत : _____
 नाम, घर उपेन्द्रराज पाँडेयाल
 दर्जा : ए.प्र.जि.अ.
 मिति : २०७५.०५.१३

सम्मौता पत्र

डोल्पा वातावरण, साँस्कृतिक र विकास यात्रा (डिकेड) डोल्पा कार्यालय (प्रथम पक्ष भनिएको) र नास स्वर्देश श्री लक्ष्मी चन्द्र शर्मा दोस्रो पक्ष भनिएको) बीच जगदुल्ला गा.पाको अर्थिक सहयोग तथा डिकेड डोल्पाको प्राविधिक सहयोगको खानेपानी सरसफाई तथा स्वच्छता योजना निर्माणको लागी फिल्डको कार्य गर्ने भनी निम्न बमोजिमको शर्त र अधिनमा रही सम्मौता गरेका छौं ।

पहिलो पक्षले पालना गर्नुपर्ने शर्तहरू

१. फिल्ड कार्यको लागि आवश्यक पर्ने सम्पूर्ण सामग्रीहरू कार्यस्थलमा व्यवस्था गर्ने ।
२. कार्यअवधि भर डिकेड डोल्पाले फिल्ड वा कार्यालय संग आवश्यक समन्वय तथा सहजीकरण गरिनेछ ।
३. नियमानुसार करकट्टी हुनेगरी प्रति दिन रु २५०० अक्षरूपी दुई हजार पाँच सय मात्र) का दरले २५ दिनको हुन आउने जम्मा रकम रु. ६२५००.०० मात्र) कार्य सम्पन्न भैसके पश्चात भुक्तानी दिईनेछ ।
४. यो सम्मौता मिति २०८०/०२/२८ देखि २०८०/०३/२० सम्मकोलागी मात्र मान्य हुनेछ ।

दोस्रो पक्षले पालना गर्नुपर्ने शर्तहरू

१. खानेपानी सरसफाई तथा स्वच्छता योजना निर्माणको लागी तोकीयको फिल्डका आवश्यक सम्पूर्ण कार्य गर्ने साथै पहिलो पक्षको निर्देशनको पालना गर्ने ।
२. पहिलो पक्षले दोस्रो पक्षलाई प्रतिदिनको दैनिक रु २५००.०० (अक्षरूपी दुई हजार पाँच सय रुपैया) का दरले भत्ता वापतको रकम उपलब्ध गराउने छ, जसका लागी नेपाल सरकारको नियम अनुसार कर कट्टी गरी बाँकी रकम उपलब्ध गराईने छ ।
३. फिल्डको सम्पूर्ण कामगर्दाको समय अवधिभर खाना, बास तथा अन्य सम्बन्धित खर्च दोस्रो पक्ष स्वयम् ले व्यहोर्नुपर्ने छ ।
४. माथि उल्लेखित रकम सम्बन्धित कार्य तोकिएको समयमा नभए पहिलो पक्ष रकम उपलब्ध गराउन बाध्य हुने छैन ।
५. कार्य सम्पन्न भएपश्चात प्रथम पक्षले एक हप्ता भित्रमा दोस्रो पक्षलाई सम्पूर्ण रकम भुक्तानी दिने छ । पेस्की वापत रकम उपलब्ध गराउन सकिने छैन ।
६. सम्मौतामा उल्लेख नभएका अन्य कुरा पहिलो र दोस्रो पक्षको आपसी समझदारी अनुसार तय गरिनेछ ।
७. यो सम्मौता मिति २०८०/०२/२८ देखि २०८०/०३/२० सम्मको लागी मात्र मान्य हुनेछ ।

सम्मौतामा संसोधन गर्नु परेमा दुबैपक्षले १ दिन अगाडि जानकारी गराउनु पर्नेछ ।

माथि उल्लेखित शर्तहरू मान्न हामी दुबै पक्ष मन्जुर छौं ।

पहिलो पक्षको तर्फ बाट

हस्ताक्षर : [Signature]
नाम : लक्ष्मी चन्द्र शर्मा
पद : नास स्वर्देश
मिति : २०८०/०२/२८

दाया

बाया

दोस्रो पक्षको तर्फ बाट



हस्ताक्षर : [Signature]
नाम : दरिपसाद शर्मा
पद : अध्यक्ष
मिति : २०८०/०२/२८

नेपाल सरकार
गृह मन्त्रालय
जिल्ला प्रशासन कार्यालय, डोल्पा
नेपाली नागरिकताको प्रमाणपत्र

ना प्र नं: २३-१-००२
१९६३



नाम, धर : लक्ष्मीचन्द्र डाँगी
जन्मस्थान : जुफाल ई, डोल्पा
स्थायी वासस्थान : जिल्ला डोल्पा
वि.स./उ.म.न.पा. जुफाल
जन्मिति : साल २०४३ महिना ०५
बुको नामधर : विष्णु बहादुर डाँगी
गाना : जुफाल
माको नामधर :
गाना :
पोते/पत्नीको नामधर ;
ठेगाना :

लिङ्ग : पु०
वडा नं. ०६
गते १८
नागरिकता नेपाली
नागरिकता
नागरिकता



Government of Nepal has issued this Citizenship Certificate with following details:
Citizenship Certificate No. 57-1-002/9163
Full Name (in block): LAXMECHANDRA DANGI Sex: M
Date Of Birth (AD): Year 1992 Month 09 Day 03
Birth Place (in block): JUPHAL
Permanent Address (in block): District DOLPA
Ward No. 06
VDC/Municipality/Sub/Metropolis JUPHAL

नेपाल नागरिकता ऐन, २०६३ बमोजिम यो नागरिकताको प्रमाणपत्र दिइएको छ।
प्रमाणपत्र पाउनेको दस्तखत : *Laxmi* नागरिकताको किसिम : वैशज
बौठाको छाप प्रमाणपत्र दिने अधिकारीको

(दायाँ)	(बायाँ)	दस्तखत :
		नाम धर : विपिन डाँगी
		दर्जा : सहायक प्रमुख जिल्ला अधिकारी
		मिति : २०६८/०९/१६

यो प्रमाणपत्र कसैले फेला पारु भएमा नजिकको जिल्ला प्रशासन कार्यालय वा प्रहरी कार्यालयमा बुझाइनुहोला।

सम्मौता पत्र

डोल्पा व्रत्तावरण, साँस्कृतिक र विकास यात्रा (डिकेड) डोल्पा कार्यालय (प्रथम पक्ष भनिएको) र वाहा शर्वेडा श्री प्रादिप कुमार डि.सी. दोस्रो पक्ष भनिएको) बीच जगदुल्ला गा.पाको अर्थिक सहयोग तथा डिकेड डोल्पाको प्राविधिक सहयोगमा खानेपानी सरसफाई तथा स्वच्छता योजना निर्माणको लागी फिल्डको कार्य गर्ने भनी निम्न बमोजिमको शर्त र अधिनमा रही सम्मौता गरेका छौं ।

पहिलो पक्षले पालना गर्नुपर्ने शर्तहरू

१. फिल्ड कार्यको लागि आवश्यक पर्ने सम्पूर्ण सामग्रीहरू कार्यस्थलमा व्यवस्था गर्ने ।
२. कार्यअवधि भर डिकेड डोल्पाले फिल्ड वा कार्यालय संग आवश्यक समन्वय तथा सहजीकरण गरिनेछ ।
३. नियमानुसार करकट्टी हुनेगरी प्रति दिन रु २५०० अक्षरुपी डुई हठा पाँच एथ मात्र) का दरले २५ दिनको हुन आउने जम्मा रकम रु. ६२५०० मात्र) कार्य सम्पन्न भैसके पश्चात भुक्तानी दिईनेछ ।
४. यो सम्मौता मिति २०८०/०२/२८ देखी २०८०/०३/२० सम्मकोलागी मात्र मान्य हुनेछ ।

दोस्रो पक्षले पालना गर्नुपर्ने शर्तहरू

१. खानेपानी सरसफाई तथा स्वच्छता योजना निर्माणको लागी तोकीयको फिल्डका आवश्यक सम्पूर्ण कार्य गर्ने साथै पहिलो पक्षको निर्देशनको पालना गर्ने ।
२. पहिलो पक्षले दोस्रो पक्षलाई प्रतिदिनको दैनिक रु २५०० (अक्षरुपी डुई हठा पाँच एथ रुपैया) का दरले भत्ता वापतको रकम उपलब्ध गराउने छ, जसका लागी नेपाल सरकारको नियम अनुसार कर कट्टी गरी बाँकी रकम उपलब्ध गराईने छ ।
३. फिल्डको सम्पूर्ण कामगर्दाको समय अवधिभर खाना, बास तथा अन्य सम्बन्धित खर्च दोस्रो पक्ष स्वयम् ले व्यहोर्नुपर्ने छ ।
४. माथि उल्लेखित रकम सम्बन्धित कार्य तोकिएको समयमा नभए पहिलो पक्ष रकम उपलब्ध गराउन बाध्य हुने छैन ।
५. कार्य सम्पन्न भएपश्चात प्रथम पक्षले एक हप्ता भित्रमा दोस्रो पक्षलाई सम्पूर्ण रकम भुक्तानी दिने छ । पेस्की वापत रकम उपलब्ध गराउन सकिने छैन ।
६. सम्मौतामा उल्लेख नभएका अन्य कुरा पहिलो र दोस्रो पक्षको आपसी समझदारी अनुसार तय गरिनेछ ।
७. यो सम्मौता मिति २०८०/०२/२८ देखी २०८०/०३/२० सम्मको लागी मात्र मान्य हुनेछ ।

सम्मौतामा संसोधन गर्नु परेमा दुबैपक्षले १ दिन अगाडि जानकारी गराउनु पर्नेछ ।

माथि उल्लेखित शर्तहरू मान्न हामी दुबै पक्ष मन्जुर छौं ।

पहिलो पक्षको तर्फ बाट

हस्ताक्षर : प्रादिप
नाम : प्रादिप कुमार डि.सी.
पद : वाहा शर्वेडा
मिति : २०८०/२/२८ बाया

दोस्रो पक्षको तर्फ बाट

हस्ताक्षर : हरीप्रसाद डाँडा
नाम : हरीप्रसाद डाँडा
पद : डाईरक्टर
मिति : २०८०/०२/२८





नेपाल सरकार
सुदूर पश्चिमाञ्चल
जिल्ला प्रशासन कार्यालय डोल्पा
नेपाली नागरिकताको प्रमाणपत्र

ना.प.नं. ५९३-०९-७४.००४६२



नाम थर	प्रदिप कुमार डी.सी	जिल्ला	डोल्पा
जन्म स्थान	जिल्ला डोल्पा	न.पा.	डुली भेरी
स्थायी बासस्थान	जिल्ला डोल्पा	न.पा.	डुली भेरी
जन्म मिति	सा.सं. २०५७ मङ्सिर ०१	पते	२३
बाबुको नाम थर	हरि प्रसाद डोली	ना.प.नं.	७११/२६३
उमाता	डुली भेरी न्या.१ डोल्पा	स.कि.	धाराज
आमाको नाम थर	XXX	ना.प.नं.	
उमाता		स.कि.	
पति/पत्नीको नाम थर	XXX	स.सं.	
डेजाना		स.कि.	

Government of Nepal has issued the Citizenship Certificate with following details
 Citizenship Certificate No: 57-01-74-00462 Sex: Mal
 Full Name: PRAMP KUMAR D.C.
 Date of Birth (AD): Year 2057 Month: Masi Day: 01
 Birth Place: District: Dolpa
 Municipality: Thuli Bheri Ward No: 8
 Permanent Address: District: Dolpa
 Municipality: Thuli Bheri Ward No: 8

नेपाल सरकारले २०७३ सालको नेपाली नागरिकताको प्रमाणपत्र दिनुको लागि
 नागरिकता कानून बमोजिम
 प्रमाणपत्र जारी गरेको हुनाले
 (सं.सं. ७११/२६३) (सं.सं. ७११/२६३)

(Handwritten Signature)

प्रमाणपत्र जारी गर्ने अधिकारीको
 दस्तखत
 नाम थर: ज्ञान बहादुर सुब्बा
 पदवी: सहायक प्रमुख जिल्ला अधिकारी
 मिति: २०७३-०९-१५



सम्झौता पत्र

डोल्पा वातावरण, सांस्कृतिक र विकास यात्रा (डिकेड) डोल्पा कार्यालय (प्रथम पक्ष भनिएको) र बास खेवडा श्री रविन्द्र बुढा दोस्रो पक्ष भनिएको) बीच जगदुल्ला गा.पाको अधिक सहयोग तथा डिकेड डोल्पाको प्राविधिक सहयोगमा खानेपानी सरसफाई तथा स्वच्छता योजना निर्माणको लागी फिल्डको कार्य गर्ने भनी निम्न बमोजिमको शर्त र अधिनमा रही सम्झौता गरेका छौं ।

पहिलो पक्षले पालना गर्नुपर्ने शर्तहरू

१. फिल्ड कार्यको लागि आवश्यक पर्ने सम्पूर्ण सामग्रीहरू कार्यस्थलमा व्यवस्था गर्ने ।
२. कार्यअवधि भर डिकेड डोल्पाले फिल्ड वा कार्यालय संग आवश्यक समन्वय तथा सहजीकरण गरिनेछ ।
३. नियमानुसार करकट्टी हुनेगरी प्रति दिन रु २२००१- अक्षरूपी ६६६६६६ मात्र) का दरले १८ दिनको हुन आउने जम्मा रकम रु. ४२०००१- मात्र) कार्य सम्पन्न भैसके पश्चात भुक्तानी दिईनेछ ।
४. यो सम्झौता मिति २०८०/१/२८ देखी २०८०/०३/१३ सम्मकोलागी मात्र मान्य हुनेछ ।

दोस्रो पक्षले पालना गर्नुपर्ने शर्तहरू

१. खानेपानी सरसफाई तथा स्वच्छता योजना निर्माणको लागी तोकीयको फिल्डका आवश्यक सम्पूर्ण कार्य गर्ने साथै पहिलो पक्षको निर्देशनको पालना गर्ने ।
२. पहिलो पक्षले दोश्रो पक्षलाई प्रतिदिनको दैनिक रु २२००१- (अक्षरूपी ६६६६६६ रुपैया) का दरले भत्ता वापतको रकम उपलब्ध गराउने छ, जसका लागी नेपाल सरकारको नियम अनुसार कर कट्टी गरी बाँकी रकम उपलब्ध गराईने छ ।
३. फिल्डको सम्पूर्ण कामगर्दाको समय अवधिभर खाना, वास तथा अन्य सम्बन्धित खर्च दोश्रो पक्ष स्वयम् ले व्यहोनुपर्ने छ ।
४. माथि उल्लेखित रकम सम्बन्धित कार्य तोकिएको समयमा नभए पहिलो पक्ष रकम उपलब्ध गराउन बाध्य हुने छैन ।
५. कार्य सम्पन्न भएपश्चात प्रथम पक्षले एक हप्ता भित्रमा दोस्रो पक्षलाई सम्पूर्ण रकम भुक्तानी दिने छ । पेस्की वापत रकम उपलब्ध गराउन सकिने छैन ।
६. सम्झौतामा उल्लेख नभएका अन्य कुरा पहिलो र दोश्रो पक्षको आपसी समझदारी अनुसार तय गरिनेछ ।
७. यो सम्झौता मिति २०८०/१/२८ देखी २०८०/०३/१३ सम्मको लागी मात्र मान्य हुनेछ ।

सम्झौतामा संसोधन गर्नु परेमा दुबैपक्षले १ दिन अगाडि जानकारी गराउनु पर्नेछ ।

माथि उल्लेखित शर्तहरू मान्न हामी दुबै पक्ष मन्जूर छौं ।

पहिलो पक्षको तर्फ बाट

हस्ताक्षर : रविन्द्र बुढा
नाम : रविन्द्र बुढा
पद : बास खेवडा
मिति : २०८०/०१/२८

दाया

बाया

दोस्रो पक्षको तर्फ बाट

हस्ताक्षर : रविन्द्र बुढा
नाम : रविन्द्र बुढा
पद : बास खेवडा
मिति : २०८०/१/२८





जम्मा भौचर / DEPOSIT SLIP

चल्ती Current

बचत Saving

मुहूर्ती Fixed

अन्य Others

शाखा(Branch):- मिति(Date):- २०७३/०८/२८

Account Holder's Name खातावालाको नाम: २०७३/०८/२८

चेक मिति (Cheque Date)	चेक नं. (Cheque No.)	चेक विधिको बैंक शाखा (Drawn on Bank/Branch)	रकम (Amount)	CASH तगद	CHEQUE चेक	Cash Deposit तगद जम्मा (Cash Denomination) तगद विवरण
२८/०८/२०७३	२६०१२६३९	विकास बैंक	४४४२०/-			१००० १००० X = ५०० ५०० X = १०० १०० X = ५० ५० X = २० २० X = १० १० X = ५ ५ X = २ २ X = १ १ X =
जम्मा (Total)			४४४२०/-			

Amount in Words (रकम अक्षरमा):

Purpose of Deposit (जम्मा गर्नुको प्रयोजन):

Full Name of Depositor (जम्मा गर्नेको पूरा नाम):

Full Name of Conductor (बाहकको पूरा नाम):

Address (ठेगाना):

ID No./ID Type (चिपको नं./चिपको प्रकार):

Depositor's Account No. with NBL (If any) (जम्मा गर्नेको खाता नं. यदि भएमा):

Name of entity/person (जम्मा गर्नेको/अन्य व्यक्तिको नाम):

Address of entity/person (जम्मा गर्नेको/अन्य व्यक्तिको ठेगाना):

Signature (हस्ताक्षर):

Transaction ID No. (संज्ञक नं.):

Net Amount (बि. रकम) **₹ 44,420/-**

Less: Return (बि. रकम) **₹ 0/-**

ABBS charge Rs. **₹ 0/-**

एक सयवत्तीको बाबु चार (FOR BANK USE ONLY)

Transaction ID No. **1234567890**

(Entered by) **S. P. Sharma**

Validated by & Passed by (checked by)

I/we declare that the amount deposited is received from legitimate source as mentioned above and same is not relates to/for intended for money laundering or terrorist financing. म हामीले यो घोषणा गर्दछौं कि जम्मा गरिएको रकम धैर्यात्मिक घोषणा प्राप्त भएको हो र सम्पत्ति शुद्धिकरण वा अतलकारी कार्यमा लगाईसँग सम्बन्धित वा लगानी गर्ने आशयले गरिएको होइन।

म/हामीले भन्नेको विवरण ठीक छ, फरक परे स्वयं जबाफदेही हुनेछु।

(I/we declare that all information are correct and will be accountable for any consequences arising from false declaration.)

Citizens Bank
DOLPA BRANCH

Date
दिनांक 14 07 2023

Pay against this cheque to
श्री
the sum of
रकम (अक्षरमा)

Rabindra Buda

forty four thousand five hundred fifty.
सन्तानी दिनांक

44,550/-
Or Bearer
वा शोकाकर्ता

0420100000137201 NPR
DOLPA ENVIRONMENT CULTURE AND
DEVELOPMENT ERRANOS- DE
CADE
CITIZENS CURRENT ACCOUNT
26105629

[Handwritten Signature]

[Handwritten Signature]

⑈00 26 1056 29⑈ 200 1⑈



Dolpa Environment Culture and Development Errands (DECADE)

ढोल्पा

Journal Voucher (गोश्वरा भौचर)

Program Name :WASH Plan Formation Jagdulla RM Dolpa
Adress : Dunai Dolpa

Voucher No.:13 (Wash Plan)
Date :03/07/2023

Particulars	Cheque no.	Amount	Remarks
Paid for tax 1% & 1.5%	26105630	6402	
Grand Total		6402	

In Words: Six Thousand four Hundered and two rupees only.

Prepare BY 
Name: Maya Kumari Dangi
Post : Accountant
Date : 03/07/2023

Verify BY : 
Dinesh Kumar Dangi
Program Coordinator
Project Coordinator

Approved BY :
Hari Prasad Dangi
Chairpersons
Hari Prasad Dangi
Chairperson DECADE,

Citizens Bank
DOLPA BRANCH

Nepal Bank Limited
Six Thousand Four Hundred & Two only

Date: 14072023
Month: 07
Year: 2023

Amount (in Nepalese Rupee): 64021-

0420106000137201 NPR
DOLPA ENVIRONMENT CULTURE AND
DEVELOPMENT ERRANDS- DE
CADE

[Signature]

[Signature]

CITIZENS CURRENT ACCOUNT

Please do not write or sign below this line

002610563012001001

दाखिला फाराम नं.:

6196557



नेपाल बैंक लिमिटेड NEPAL BANK LIMITED

शाखा

2000108125

राजस्व दाखिला फाराम (Deposit Slip)

मिति:

राजस्व खाता रहेको बैंक:

नेपाल बैंक लिमिटेड

बैंक खाता नं.:

0 0 9 0 9 0 0 0 0 0 0 0 0 9 0 0 9 0 0 9

राजस्व संकलन भएको प्रदेश:

जिल्ला:

स्थानीय तह:

(रोयल्टीको हकमा कुन प्रदेश र स्थानीय तहको प्राकृतिक स्रोत उपयोग वापतको हो अनिवार्य खुलाउनुपर्नेछ।)

प्रयोजन/वापत:

302098909

कार्यालय कोड:

को.म.सि.स.स.

राजस्व शीर्षक नं.:

.....

कार्यालयको नाम:

.....

दाखिला भएको रकम रु. अंकमा:

.....

अक्षरमा:

6850

आय वर्ष:

2000/0000

स्रोतमा कर कट्टी: हो

होईन

भुक्तानीको प्रकार : नगद/साधारण चेक/गुड फर पेमेन्ट चेक/ड्राफ्ट/विद्युतीय ट्रान्स्फर/अन्य

चेक ड्राफ्ट नं.:

.....

जारी गर्ने बैंक र शाखा:

.....

दाखिला गर्ने फर्म/व्यक्तिको नाम:

.....

ठेगाना, फोन नं. समेत:

.....

भ्याट/पान नं.:

.....

बैंक प्रयोजनको लागि

कारोबार संकेत नं.:

दाखिला रकम:

5200/-

मिति:

2080/08/28

रकम बुझिलेको सही

NBL DOLPA
Transfer Amount

बैंक अधिकृतको सही

नोट: राजस्व भौचर २ प्रति छापिनेछ तथा बुझ्ने प्रतिमा एउटै भौचर प्रयोग गर्न छापिएको हुनु पर्नेछ।

Date:



Dolpa Environment Culture and Development Errands (DECADE)

डोल्पा

Journal Voucher (गोश्वरा भौचर)

Program Name :WASH Plan Formation Jagduwa RM Dolpa
Adress : Dunai Dolpa

Voucher No.:14 (Wash Plan)
Date :03/07/2023

Particulars	Cheque no.	Amount	Remarks
Paid for house rent tax 10%	26105631	4000	
Grand Total		4000	

In Words: Four Thousand rupees only.

Prepare BY 
Name: Maya Kumari Dangi
Post : Accountant
Date : 03/07/2023

Verify BY : 
Dinesh Kumar Dangi
Program Coordinator
Project Coordinator

Approved BY :
Hari Prasad Dangi
Chairpersons
Hari Prasad Dangi
Chairperson, DECADE,

CASH/CHEQUE DEPOSIT SLIP
नगद/चेक जम्मा भौचर

Citizens Bank

Date मिति: ०१/०७/२०२३
 Branch (शाखा): Jhapa

Account Holder's Name खातावालाको नाम: Thulibhari Na. Pa. Antavile Rajawo khatu
 Account No. खाता नं.: ०१५०११००००००३२१०२१०
 Amount in words रकम अक्षरमा: four thousand only.
 Amount in Figure रकम संख्यामा: ४०००/-
 Currency मुद्रा: NPR नेपाली रुपैयाँ / Other अन्य

Cheque No./चेक नं.	Drawee Bank/Branch/चेक खिचिएको बैंक शाखा	Amount/रकम	Cash Denomination/नगद विवरण
26705631	Citizen Bank	11000/-	1000 x =
		7	500 x =
			100 x =
			50 x =
			20 x =
			10 x =
			5 x =
			2 x =
			1 x =
			TOTAL जम्मा =
			Refund (रकम) =
			NET AMT. (खुद रकम) =

STAMPED
 11 JUL 2023
 CITIZENS BANK

Purpose of Deposit (नगद जम्मा गर्ने प्रयोजन):
 Source of Fund (for NPR 1 Million above)/रकमको स्रोत (ने.रु. १० लाख बा बढीको लागि मात्र):
 Salary वेतन Business व्यवसाय Sales of Assets सम्पत्तिको बिक्री Borrowing ऋण Other (Please specify) अन्य (कृपया उल्लेख गर्नुहोस्)
 I/We declare that this deposit is received from legitimate source of fund and is not intended for money laundering and/or terrorism financing. Further, I/We have read and understood the terms and conditions mentioned on the overleaf of this voucher and agree to abide by them.
 न/हामी घोषणा गर्दछौं/गर्दछौं कि यो जम्मा प्राप्त भएको स्रोत वैधानिक स्रोतबाट प्राप्त गरिएको हो र यो सम्पत्ति शुद्धिकरण वा आतंकवादी कार्यमा लगाउनुको लागि प्रयोग हुने छैन। यस ऋणको प्रयोग गर्न तथा बन्दबस्त गर्ने/हामीले बढी/बुझ्छौं र यसको शर्तमा सहमत हुन्छौं/छौं।
 If Account holder is self present (यदि खातावाला आफै उपस्थित भए) Contact No. (सम्पर्क नं.):
 If Account holder is not self present, does the depositing person have account in Citizens Bank? (यदि खातावाला आफै उपस्थित नभएमा, के जम्मा गर्ने व्यक्तिको सिटिजेन्स बैंकमा खाता छ?) Yes No
 If yes (यदि छ भने) If no (यदि छैन भने)
 Account Name (खाताको नाम): _____ Signature (हस्ताक्षर): _____
 Account No. खाता नं.: _____
 If Depositor is different than depositing person, (यदि जम्माकर्ता, जम्मा गर्ने व्यक्ति भन्दा अरको भएमा):
 Depositor's Name (जम्माकर्ताको नाम): Dinesh Kumar Dangui
 Account No. (खाता नं.): 012070000826022
 Contact No. (सम्पर्क नं.): 97444127707
 ID No. (संस्थाको ID नं.): _____
 Issuing Organization (जारी गर्ने संस्था): _____
 Issuing District (जारी गर्ने जिल्ला): _____
 Expiry Date (म्याद समाप्त हुने मिति): _____

- घर बटोल ०५८९००१०

दाखिला फाराम नं.:

6196556



नेपाल बैंक लिमिटेड NEPAL BANK LIMITED

अनुसूची २४

शाखा

राजस्व दाखिला फाराम (Deposit Slip)

2080/31/25

मिति:

राजस्व खाता रहेको बैंक: नेपाल बैंक लिमिटेड

बैंक खाता नं.:

0	0	9	0	9	0	0	0	0	0	0	0	9	0	0	9	0	9
---	---	---	---	---	---	---	---	---	---	---	---	---	---	---	---	---	---

राजस्व संकलन भएको प्रदेश: जिल्ला: स्थानीय तह:
(रोयल्टीको हकमा कुन प्रदेश र स्थानीय तहको प्राकृतिक स्रोत उपयोग वापतको हो अनिवार्य खुलाउनुपर्नेछ।)

प्रयोजन/वापत: 302096909 79999

कार्यालय कोड:

0	0	0	0	0	0	0	0	0	0	0	0	0	0	0	0	0	0
---	---	---	---	---	---	---	---	---	---	---	---	---	---	---	---	---	---

 राजस्व शीर्षक नं.:

0	0	0	0	0	0	0	0	0	0	0	0	0	0	0	0	0	0
---	---	---	---	---	---	---	---	---	---	---	---	---	---	---	---	---	---

कार्यालयको नाम: 92021

दाखिला भएको रकम रु अंकमा:

0	0	0	0	0	0	0	0	0	0	0	0	0	0	0	0	0	0
---	---	---	---	---	---	---	---	---	---	---	---	---	---	---	---	---	---

अक्षरमा: 6570

आय वर्ष:

2	0	0	0	0	0	0	0	0	0	0	0	0	0	0	0	0	0
---	---	---	---	---	---	---	---	---	---	---	---	---	---	---	---	---	---

 स्रोतमा कर कट्टी: हो होईन

भुक्तानीको प्रकार :: नगद/साधारण चेक/गुड फरि पेमेन्ट चेक/ड्राफ्ट/विद्युतीय ट्रान्स्फर/अन्य

चेक ड्राफ्ट नं.:

0	0	0	0	0	0	0	0	0	0	0	0	0	0	0	0	0	0
---	---	---	---	---	---	---	---	---	---	---	---	---	---	---	---	---	---

जारी गर्ने बैंक र शाखा: दोलपा बजारको नेपाल बैंक लिमिटेड शाखा

दाखिला गर्ने फर्म/व्यक्तिको नाम: दोलपा बजारको नेपाल बैंक लिमिटेड शाखा

ठेगाना, फोन नं. समेत: 309622808

भ्याट/पान नं.:

0	0	0	0	0	0	0	0	0	0	0	0	0	0	0	0	0	0
---	---	---	---	---	---	---	---	---	---	---	---	---	---	---	---	---	---

बैंक प्रयोजनको लागि

कारोबार संकेत नं.: दाखिला रकम: 1202/- मिति: 2080/03/29

रकम बुझिलिनेको सही

बैंक अधिकृतको सही

नोट: राजस्व भौचर २ प्रति छापिनेछ तथा दुवै प्रतिमा एउटै भौचर नम्बर छापिएको हुनु पर्नेछ।

NBL DOLPA
Transfer Amount
Date:

दाखिला फाराम नं.:

6196557



नेपाल बैंक लिमिटेड NEPAL BANK LIMITED

अनुसूची २४

शाखा

राजस्व दाखिला फाराम (Deposit Slip)

2080/08/25

मिति:

राजस्व खाता रहेको बैंक: **नेपाल बैंक लिमिटेड**

बैंक खाता नं.: 009090000000009009009

राजस्व संकलन भएको प्रदेश: **कोशी** जिल्ला: स्थानीय तह:
(रोयल्टीको हकमा कुनै प्रदेश र स्थानीय तहको प्राकृतिक स्रोत उपयोग वापतको हो अनिवार्य खुलाउनुपर्नेछ।)

प्रयोजन/वापत: **308098909** **99992**

कार्यालय कोड: **कोशी** राजस्व शीर्षक नं.:

कार्यालयको नाम: **22001**

दाखिला भएको रकम-रु. अंकमा: **5200/-**

अक्षरमा: **68** **८०**

आय वर्ष: **२०** / **०** स्रोतमा कर कट्टी: हो होईन

भुक्तानीको प्रकार: नगद/साधारण चेक/गुड फरं पेमेन्ट चेक/डिफ्ट/विद्युतीय ट्रान्स्फर/अन्य

चेक डिफ्ट नं.: **सिद्धिचरण**

जारी गर्ने बैंक र शाखा: **दोलपा नगरपालिका**

दाखिला गर्ने फर्म/व्यक्तिको नाम: **श्री. सिद्धिचरण**

ठेगाना, फोन नं. समेत: **३०९६३९०५**

भ्याट/पान नं.:

बैंक प्रयोजनको लागि

कारोबार संकेत नं.: दाखिला रकम: **5200/-** मिति: **2080/08/25**

रकम बुझिलिनेको सही **NBL DOLPA** Transfer Amount बैंक अधिकृतको सही

नोट: राजस्व भौचर २ प्रति छापिनेछ तथा दुवै प्रतिमा एउटै भौचरमा मात्र छापिएको हुनु पर्नेछ।

Date:

दाखिला फाराम नं.:



नेपाल बैंक लिमिटेड NEPAL BANK LIMITED

अनुसूची २४

6196702

राजस्व दाखिला फाराम (Deposit Slip)

मिति: २०८०/०४/०८

राजस्व खाता रहेको बैंक: नेपाल बैंक लिमिटेड

बैंक खाता नं.:

0	0	9	0	9	0	0	0	0	0	0	0	9	0	0	9	0	0	9
---	---	---	---	---	---	---	---	---	---	---	---	---	---	---	---	---	---	---

राजस्व संकलन भएको प्रदेश: कोशी जिल्ला: इलाम स्थानीय तह: सुनसरी
(रोयल्टीको हकमा कुन प्रदेश र स्थानीय तहको प्राकृतिक स्रोत उपयोग वापतको हो अनिवार्य खुलाउनुपर्नेछ।)

प्रयोजन/वापत: दाखिल गरी

कार्यालय कोड:

3	0	2	0	9	1	8	9	0	9
---	---	---	---	---	---	---	---	---	---

 राजस्व शीर्षक नं.:

9	9	9	9	2
---	---	---	---	---

कार्यालयको नाम: को. लो. नि. को. इलाम

दाखिला भएको रकम रु. अंकमा:

2	3	८	५	०	१	-												
---	---	---	---	---	---	---	--	--	--	--	--	--	--	--	--	--	--	--

अक्षरमा: दोस्रो हजार आठ सय पचास

आय वर्ष:

२	०	६	९	/	०	८	०
---	---	---	---	---	---	---	---

 स्रोतमा कर कट्टी: हो होईन

भुक्तानीको प्रकार : नगद/साधारण चेक/गुड फर पेमेन्ट चेक/ड्राफ्ट/विद्युतीय ट्रान्स्फर/अन्य

चेक ड्राफ्ट नं.:

--	--	--	--	--	--	--	--	--	--	--	--	--	--	--	--	--	--	--	--

जारी गर्ने बैंक र शाखा: ने. ब. लि. इलाम

दाखिला गर्ने फर्म/व्यक्तिको नाम: इलाम वातावरण संरक्षणीय र विकास समिति

ठेगाना, फोन नं. समेत: सुनसरी इलाम

भ्याट/पान नं.:

3	0	9	6	3	2	5	0	8
---	---	---	---	---	---	---	---	---

बैंक प्रयोजनको लागि

कारोबार संकेत नं.: 99 दाखिला रकम:

2	3	८	५	०	१
---	---	---	---	---	---

 मिति: २०८०/०४/०८

रकम बुझिलिनेको सही

बैंक अधिकृतको सही

नोट: राजस्व भौचर २ प्रति छापिनेछ तथा दुवै प्रतिमा एउटा भौचर नम्बर छापिएको हुनु पर्नेछ।



जम्मा भौचर / DEPOSIT SLIP

चल्ती Current
 बचत Saving
 मद्ती Fixed
 अन्य Others

शाखा (Branch):- मिति (Date):- 2023/07/14

Account Holder's Name: Mangju Shree Money Transfer And
 खातावालाको नाम: खता नं. 0270070676287300001

CHEQUE चेक		CASH नगद	
चेक मिति (Cheque Date)	चेक नं. (Cheque No.)	चेक विवरण (Drawn on Bank/Branch)	रकम (Amount)
2023/07/14	26105626	Citizen Bank	11820/-
		Nrs.	
		जम्मा (Total)	11820/-

Amount in Words (रकम अक्षरमा):

Purpose of Deposit (जम्मा गर्नुको प्रयोजन):

Full Name of Depositor (जम्मा गर्नुको पूरा नाम): Rajon Kumar Dang

Full Name of Conductor (बाहकको पूरा नाम):

Address (ठेगाना):

ID No./ID Type (संस्थाको ID नं. / ID प्रकार):

Depositor's Account No. with NBL (If any) (जम्मा गर्नुको खाता नं. यदि भएमा):

Account No. with Bank (If any) (जम्मा गर्नुको खाता नं. यदि भएमा):

Name: (नाम):

Signature (हस्ताक्षर):

Cash Deposit नगद जम्मा	
Cash Denomination) नगद विवरण	
१००० 1000 X	=
५०० 500 X	=
१०० 100 X	=
५० 50 X	=
२० 20 X	=
१० 10 X	=
५ 5 X	=
२ 2 X	=
१ 1 X	=

सिक्काको कुल मूल्य (Total Amount): 11820/-
 Less: Transfer Amount (अनुप्रेषण रकम): 500/-
 Net Amount (शुद्ध रकम): 11320/-

Date (मिति): for Branch (शाखा)
 Transaction ID No. (आवृत्ति ID नं.)
 (Entered by) (द्वारा दर्ता गरिएको)

Signature (हस्ताक्षर):

I/we declare that the amount deposited is received from legitimate source as mentioned above and same is not relates to/or intended for money laundering or terrorist financing. म हामीले यो घोषणा गर्दछौं कि जम्मा गरिएको रकम वैधानिक स्रोतबाट प्राप्त भएको हो र सम्पत्ति शुद्धिकरण वा आतंकारकारी कार्यमा लगानीसँग सम्बन्धित वा लागानी गर्ने आसयले गरिएको होइन।

I/we declare that all information are correct and will be accountable for any consequences arising from false declaration. म हामीले भरिएको विवरण ठीक छ, फरक परे स्वयं जवाफदेही हुनेछु।

CASH/CHEQUE DEPOSIT SLIP

नगद/चेक जम्मा मौचर

Date मिति --
 Branch (शाखा) _____



Account Holder's Name खातावालाको नाम Dinesh Kumar Dangri
 Account No. खाता नं. 01207000000027
 Amount in words रकम अक्षरमा Twenty seven Thousand seven Hundered Fiftyn Rupees only.
 Amount in Figure रकम अंकमा 27751-
 Currency मुद्रा NPR न.र. Other अन्य

Cash नगद Cheque चेक

Cheque No./चेक नं.	Drawee Bank/Branch/चेक बिलिओको बैंक शाखा	Amount/रकम	Cash Denomination/नगद विवरण
26105622	citizen Bank	9690/-	1000 x =
26105623	citizen Bank	180251/-	500 x =
			100 x =
			50 x =
			20 x =
			10 x =
			2 x =
			1 x =
Total/जम्मा			27751/-

TRANSFER
 2023
 27751/-

Purpose of Deposit (नगद जम्मा गर्ने प्रयोजन) _____
 Source of Fund (for NPR 1 Million above)/रकमको स्रोत (नं.र. १० लाख वा बढीको लागि मात्र)
 Salary वेतन Business व्यवसाय Sales of Assets सम्पत्तिको बिक्री Borrowing ऋण Other (Please specify) अन्य (कृपया उल्लेख गर्नुस्)
 I/We declare that this deposit is received from legitimate source of fund and is not intended for money laundering and/or terrorism financing. Further, I/We have read and understood the terms and conditions mentioned on the overleaf of this voucher and agree to abide by them.
 म/हामी घोषणा गर्दछौं कि यस मौचरद्वारा जम्मा गरिएको रकम वैधानिक स्रोतद्वारा प्राप्त गरिएको हो र यो सम्पत्ति मुद्राङ्कन वा आतङ्कवादी कार्रवायाको आगमन गरिएको हैन। यस मौचरको पछाडिको शर्त तथा बन्देन्दहरू मैले/हामीले पढ्यौं र यसको पालना गर्दछौं/छौं।
 If Account holder is self present (यदि खातावाला आफै उपस्थित गर्नु) Contact No. (सम्पर्क नं.) _____
 If Account holder is not self present, does the depositing person have account in Citizens Bank? (यदि खातावाला आफै उपस्थित नभएमा, के जम्मा गर्ने व्यक्तिको सिटिजेन्स बैंकमा खाता छ?) _____
 If yes (यदि छ भने) _____
 Signature (खाताको नाम) _____
 Account No. (खाता नं.) _____
 If Depositor is different than depositing person, (यदि जम्माकर्ता जम्मा गर्ने व्यक्ति भन्दा फरक भएमा)
 Depositor's Name (जम्माकर्ताको नाम) _____
 Account No. (खाता नं.) _____

NET AMT. (नगद रकम) = _____
 Refund (पिठाई) = _____
 TOTAL जम्मा = _____
 ID Type (संस्थाको बिल) _____ ID No. (संस्था नं.) _____
 Issuing Organization (जारी गर्ने संस्था) _____
 Issued Date (जारी मिति) _____
 Expiry Date (म्याद सकाउने मिति) _____

CASH/CHEQUE DEPOSIT SLIP

नगद/चेक जम्मा भौचर

Date मिति: 14-07-2023

Branch (शाखा):

Account Holder's Name खातावालाको नाम: Dhana Laxmi Bhandary

Account No. खाता नं.: 04207000008020

Amount in words रकम अक्षरमा: Thirty six Thousand only.

Amount in Figure रकम अंकमा: 36,000/-

Currency मुद्रा: NPR (ने.र.) Other (अन्य)

Cash (नगद) Cheque (चेक)

Cheque No./चेक नं.	Drawee Bank/Branch/चेक खिचिएको बैंक शाखा	Amount/रकम	Cash Denomination/नगद विवरण
26105621	Citizen Bank	36000/-	1000 x =
			500 x =
			100 x =
			50 x =
			20 x =
			10 x =
Total/जम्मा		36000/-	5 x =

Signature (बस्तबत)
 (If no (अदि छ भने) Depositor's Name जम्मा गर्नेको नाम)
 Contact No. संपर्क नं. ID Type ID No. परिचयको किसिम वरिपरय नं.
 Issuing Organization जारी गर्ने जिल्ला जारी गर्ने जिल्ला
 Expiry Date म्याद समाप्त हुने मिति

Purpose of Deposit (नगद जम्मा गर्ने प्रयोजन):

Source of Fund (for NPR 1 Million above)/रकमको स्रोत (ने.र. १० लाख वा बढीको लागि मात्र):

Salary (तलब) Business (ब्यवसाय) Sales of Assets (सम्पत्तिको बिक्री) Borrowing (सापटी) Other (Please specify) (अन्य (कृपया उल्लेख गर्नु))

We declare that this deposit is received from legitimate source of fund and is not intended for money laundering and/or terrorism financing. Further, I/We have read and understood the terms and conditions mentioned on the overleaf of this voucher and agree to abide by them.

म/हामी घोषणा गर्दछु/गर्दछौं कि यस्तो रकम वैधानिक स्रोतद्वारा प्राप्त गरिएको हो र यो सम्पत्ति शुद्धिकरण वा आतंकवादी कार्यमा लगाउनुको आशयले गरिएको हो। यस भौचरको पछाडिको शर्त तथा बन्देजहरू पढ्ने/हामीले पढ्यौं/यसको पालना गर्नेछु/छौं।

If Account holder is self present (यदि खातावाला आफै उपस्थित भए) Contact No. (संपर्क नं.):

If Account holder is not self present, does the depositing person have account in Citizens Bank? (यदि खातावाला आफै उपस्थित नभएमा, के जम्मा गर्ने व्यक्तिको सिटिजेन्स बैंकमा खाता छ?)

If yes (यदि छ भने) Yes No (छैन)

Account Name (खाताको नाम): Dinesh Kumar Dangi Signature (बस्तबत):

Account No. (खाता नं.): 26201000020207 Contact No. (संपर्क नं.): 9742422207

(If Depositor is different than depositing person, (यदि जम्माकर्ता जम्मा गर्ने व्यक्ति सन्ध्या फारक भएमा))

Depositor's Name (जम्माकर्ताको नाम): Dinesh Kumar Dangi Issuing District (जारी गर्ने जिल्ला):

Account No. (खाता नं.): 26201000020207 Contact No. (संपर्क नं.): 9742422207

CASH/CHEQUE DEPOSIT SLIP

नगद/चेक जम्मा भौचर

Citizens Bank

Date मिति --
 Branch (शाखा) Judda

Account Holder's Name खातावालाको नाम Deepank B. Rokaya
 Account No. खाता नं. 0520100004324047
 Amount in words रकम अक्षरमा five lakh fifty thousand only
 Amount in Figure रकम अंकमा 5,50,000/-
 Currency मुद्रा NPR ने.र. Other अन्य

Cash नगद Cheque चेक

Cheque No./चेक नं.	Drawee Bank/Branch/चेक खिचिएको बैंक शाखा	Amount/रकम	Cash Denomination/नगद विवरण
26105627	Citizen Bank	550000/-	1000 x =
			500 x =
			100 x =
			50 x =
			20 x =
			10 x =
	Total/जम्मा	550000/-	

Purpose of Deposit जम्मा गर्ने प्रयोजन सुविधा
 Source of Fund (for NPR 1 Million above)/रकमको स्रोत (ने.र. १० लाख वा बढीको लागि मात्र)
 Salary इन्धर Business व्यवसाय Borrowing सापटी Other (Please specify) अन्य (कृपया उल्लेख गर्नुस्)
 I/We declare that this deposit is received from legitimate source of fund and is not intended for money laundering and/or terrorism financing. Further, I/We have read and understood the terms and conditions mentioned on the overleaf of this voucher and agree to abide by them.
 म/हामी घोषणा गर्दछु/गर्दछौ कि यस भौचरद्वारा जम्मा गरिएको रकम वैधानिक स्रोतद्वारा प्राप्त गरिएको हो र यो सम्पत्ति शुद्धिकरण वा आतंकवादी कार्रवायाको आगखले गरिएको हो। यस भौचरको पछाडिको शर्त तथा बन्दबस्तहरू मेलै हामीले पढ्यौं/पढ्यौं र यसको पालना गर्नेछु/छौं।
 If Account holder is self present (यदि खातावाला आफैं उपस्थित भए) Contact No. (सम्पर्क नं.) _____ Signature (हस्ताक्षर) _____
 If Account holder is not self present, does the depositing person have account in Citizens Bank? (यदि खातावाला आफैं उपस्थित नभएमा, के जम्मा गर्ने व्यक्तिको सिटिजेन्स बैंकमा खाता छ?)
 Yes (यदि छ भने) No (नभएमा)

Account Name (खाताको नाम) _____ Signature _____
 Account No. खाता नं. _____
 If Depositor is different than depositing person, (यदि जम्माकर्ता जम्मा गर्ने व्यक्ति भन्दा फरक भएमा)
 Depositor's Name जम्माकर्ताको नाम Dinesh Kumar Damsi
 Contact No. सम्पर्क नं. 977121427202
 ID Type परिचयपत्रको किसिम _____ ID No. परिचयपत्र नं. _____
 Issuing Organization जारी गर्ने निकाय _____ Issuing District जारी गर्ने जिल्ला _____
 Issued Date जारी मिति _____ Expiry Date स्थाय समाप्त हुने मिति _____

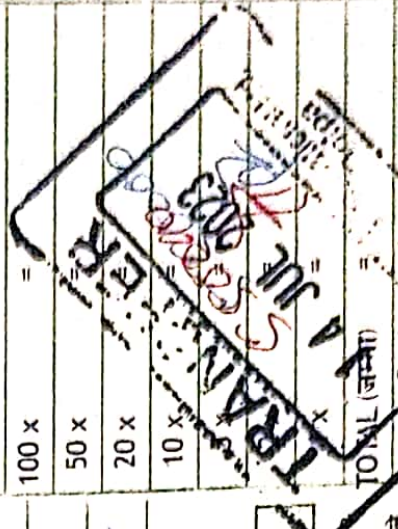



जम्मा भौचर / DEPOSIT SLIP

चल्ती Current बचत Saving मद्दीती Fixed अन्य Others

मिति (Date): 2023/07/14

शाखा (Branch):
Account Holder's Name: New Tripura Stationery & Electricals
खातावालाको नाम: खाता नं. 0870010641310348006001
A/C No. 0870010641310348006001

Cheque Deposit चेक जम्मा		CASH नगद		CHEQUE चेक	
चेक मिति (Cheque Date)	चेक नं. (Cheque No.)	बैंक विवरणको बैंक/शाखा (Drawn on Bank/Branch)	रुप (Currency)	रकम (Amount)	रकम (Total)
2023/07/14	26105625	Citizen Bank	Nrs.	31127	31421

Amount in Words (रकम अक्षरमा):

Purpose of Deposit (जम्मा गर्नुको प्रयोजन):

Full Name of Depositor (जम्मा गर्नेको पूरा नाम):
Full Name of Conductor (बाहकको पूरा नाम):

Address (ठेगाना):
Contact No. (सम्पर्क नं.):

ID No./ID Type: Depositor's Account No. with NBL (if any):
नं. 0870100126478000007

Name: Rajam Kumar Dany
Account No. with Bank (if any):

Signature (हस्ताक्षर):
I/we declare that the amount deposited is received from legitimate source as mentioned above and same is not relates to/or intended for money laundering or terrorist financing. म हामीले यो घोषणा गर्दछौं कि जम्मा गरिएको रकम वैधानिक स्रोतबाट प्राप्त भएको हो र सम्पत्ति शोधकृरण वा आतंककारी कार्यमा लगानीसँग सम्बन्धित वा लगानी गर्ने आसयले गरिएको होइन।
म हामीले भर्नेको विवरण ठीक छ, फरक परे स्वयं जवाफदेही हुनेछु।
I/we declare that all information are correct and will be accountable for any consequences arising from false declaration.

Cash Deposit नगद जम्मा	
(Cash Denomination) नगद विवरण	
१००० 1000 X	=
५०० 500 X	=
१०० 100 X	=
५० 50 X	=
२० 20 X	=
१० 10 X	=
५ 5 X	=
२ 2 X	=
१ 1 X	=
सिक्का Coins	=
Total (जम्मा)	
Less: Return (फर्काउनु)	
Net Amount (खुद)	

ABBS charge Rs. Branch
Transaction ID No.
(Entered by)

Transfer Amount
ABBS BOLPA



जम्मा भौचर / DEPOSIT SLIP

चल्ती Current
 बचती Saving
 अर्न्य Others

शाखा(Branch):- मिति(Date):- २०७३.०३.२८

Account Holder's Name
खातावालाको नाम

Cheque Deposit चेक जम्मा		CASH नगद		CHEQUE चेक	
चेक मिति (Cheque Date)	चेक नं. (Cheque No.)	चेक विवरणको बैंक/शाखा (Drawn on Bank/Branch)	मुद्दा (Currency)	रकम (Amount)	रकम अक्षरमा
२८/०३/२०७३	२६९०२६२९	विकास बैंक काठमाडौं	रु. १५०००	१५०००	पन्ध्र हजार मात्र
			जम्मा (Total)	१५०००	

Amount in Words (रकम अक्षरमा)

Purpose of Deposit (जम्मा गर्नुको प्रयोजन)

Full Name of Depositor (जम्मा गर्नुको पुरा नाम)

Full Name of Conductor (बाहकको पुरा नाम)

Address (ठेगाना)

ID No./ID Type (संस्था/अर्न्य व्यक्तिको तर्फबाट जम्मा गरेको भए, उक्त संस्था/व्यक्तिको विवरण)

Depositor's Account No. with NBL (If any) (न. बैंकमा रहेको खाता न. (यदि भएमा))

Name (नाम)

Signature (हस्ताक्षर)

Transaction ID No. (Entered by)

Cash Deposit नगद जम्मा	
(Cash Denomination) नगद विवरण	रकम
१००० 1000 X =	
५०० 500 X =	
१०० 100 X =	
५० 50 X =	
२० 20 X =	
१० 10 X =	
५ 5 X =	
२ 2 X =	
१ 1 X =	
सिकका Coins =	
Total (जम्मा)	

Sources of Fund (रकमको स्रोत)

Self (खातावाला स्वयम्)

Other (अर्न्य)

Contact No. (सम्पर्क नं.)

ABBS charge Rs. (बैंक प्रयोजनको लागि मात्र (FOR P.A.K. USE ONLY))

Transaction ID No.

(Entered by)

(Verified by & Paused by receipt by)

Signature (हस्ताक्षर)

Amount

CASH/CHEQUE DEPOSIT SLIP

नगद/चेक जम्मा मोचर



Date मिति Branch (शाखा)

Account Holder's Name खातावालाको नाम
 Account No. खाता नं.
 Amount in words रकम अक्षरमा
 Amount in Figure रकम अंकमा
 Currency मुद्रा NPR Other

Cash नगद Cheque चेक

Cheque No./चेक नं.	Drawee-Bank-Branch/चेक खिचिएको बैंक शाखा	Amount/रकम	Cash Denomination/नगद विवरण
26705637	Citizen Bank	110001-	1000 x =
			500 x =
			100 x =
			50 x =
			20 x =
			10 x =
			5 x =
			2 x =
			1 x =
			TOTAL जम्मा <input type="text" value="110001-"/>
			Refund (पति) =
			NET AMT. (खुद रकम) =

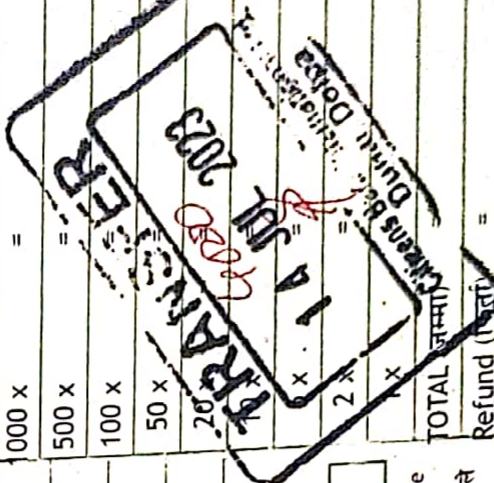

Purpose of Deposit (नगद जम्मा गर्ने प्रयोजन)

Source of Fund (for NPR 1 Million above)/रकमको स्रोत (ने.रु. १० लाख वा बढीको लागि मात्र)
 Salary Business Sales of Assets Borrowing Other (Please specify)
 Other (कृपया उल्लेख गर्नुस्)

I/We declare that this deposit is received from legitimate source of fund and is not intended for money laundering and/or terrorism financing. Further, I/We have read and understood the terms and conditions mentioned on the overleaf of this voucher and agree to abide by them.
 म/हामी घोषणा गर्दछौं कि यस बीचरद्वारा जम्मा गरिएको रकम वैधानिक स्रोतद्वारा प्राप्त गरिएको हो र यो सम्पत्ति शुद्धिकरण वा आतंकवादी कार्यमा लगाउनुको आशयले गरिएको छैन। यस बीचरको पछाडिको शर्त तथा बन्देजहरू मैले/हामीले पढ्यौं/बुझ्यौं र यसको पालना गर्नेछौं।

If Account holder is self present (यदि खातावाला आफै उपस्थित भए) Contact No. (सम्पर्क नं.) Signature (वसतखत)
 If Account holder is not self present, does the depositing person have account in Citizens Bank? (यदि खातावाला आफै उपस्थित नभएमा, के जम्मा गर्ने व्यक्तिको सिटिजेन्स बैंकमा खाता छ?) Yes No

If yes (यदि छ भने)
 Account Name (खाताको नाम) Signature
 Account No. Contact No.

If Depositor is different than depositing person, (यदि जम्माकर्ता जम्मा गर्ने व्यक्ति भन्दा फरक भएमा)
 Depositor's Name Issuing Organization
 जम्माकर्ताको नाम जारी गर्ने निकाय
 Account No. Contact No.
 खाता नं. सम्पर्क नं.

ID Type ID No.
 परिचयपत्रको किसिम परिचयपत्र नं.
 Issuing District जारी गर्ने जिल्ला
 Expiry Date
 म्याद समाप्त हुने मिति